

M12x1 Rundsteckverbinder

Kupplung gerade 3.1-3.12

Kupplung abgewinkelt 3.13-3.23

Stecker gerade 3.24-3.34

Stecker abgewinkelt 3.35-3.42

Flanschkupplung, metrisches Gewinde 3.43-3.46

Flanschstecker, metrisches Gewinde 3.47-3.53

Flanschkupplung, PG9-Verschraubung 3.54-3.64

Flanschstecker, PG9-Verschraubung 3.65-3.77

Einbaustecker 3.78-3.79

Adapter 3.80-3.83



Nomenklatur M12x1-Steckverbinder

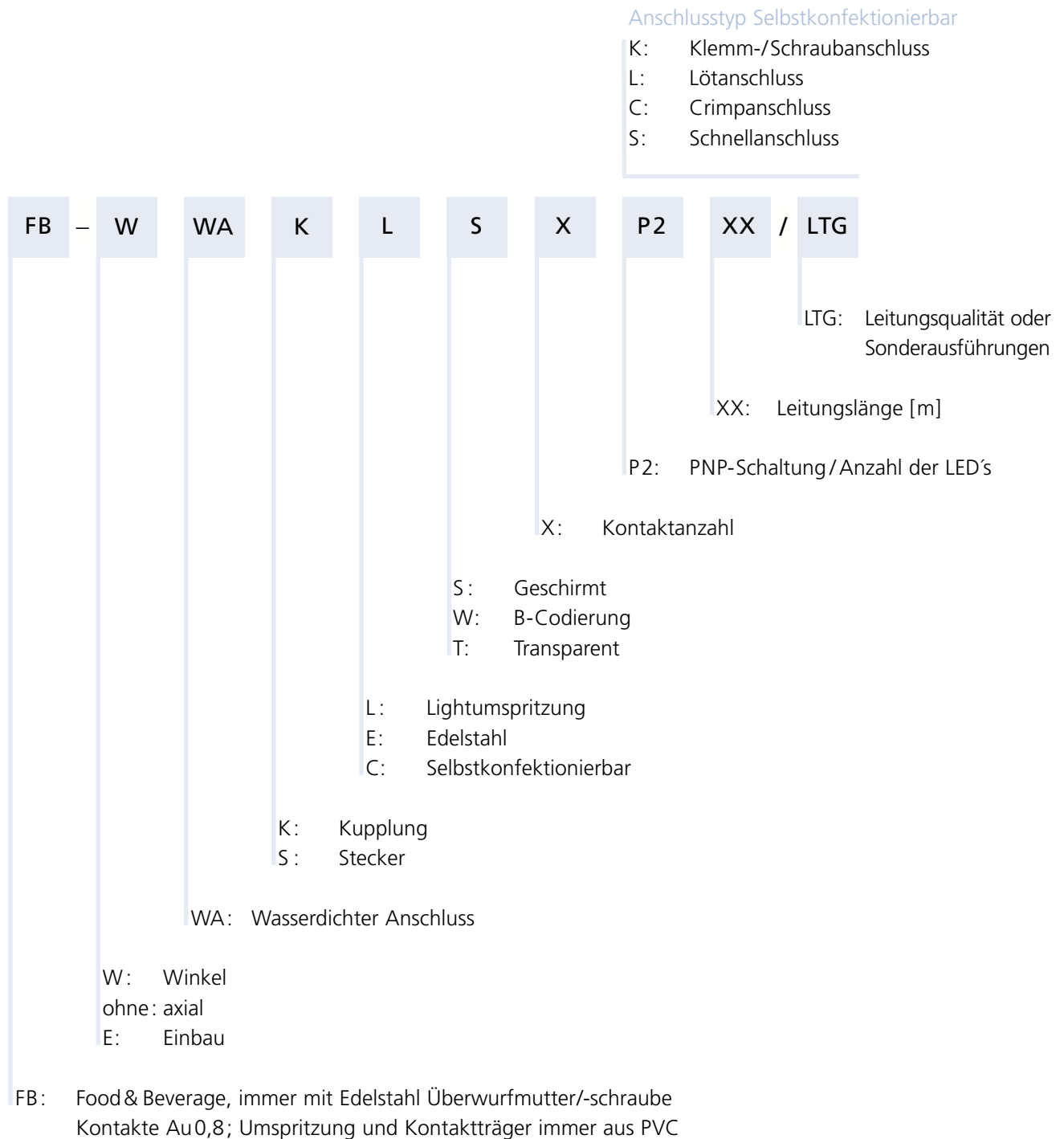

Nichtzutreffendes wird weggelassen

Nomenklatur M12x1-Flansche

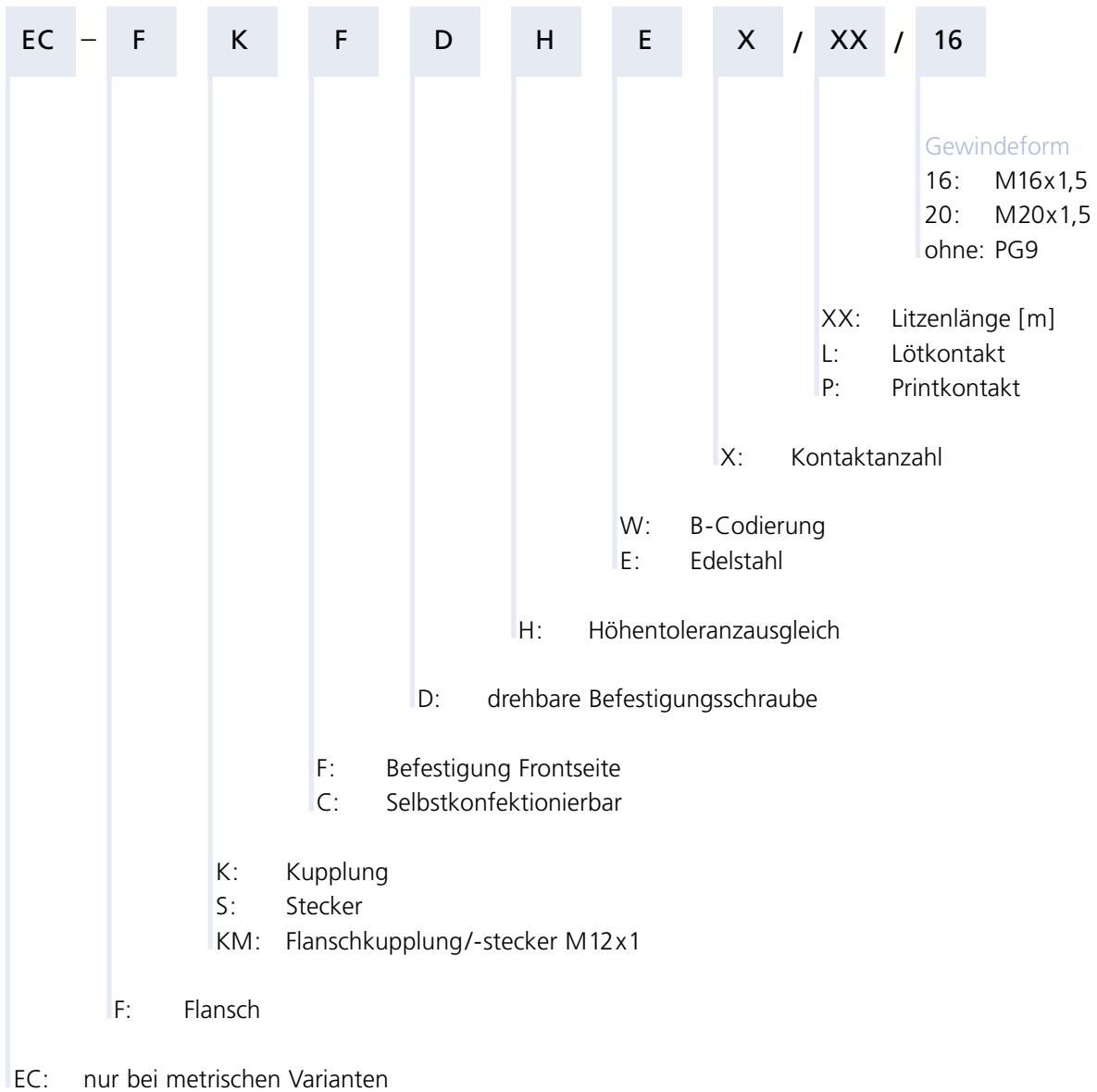

Nichtzutreffendes wird weggelassen

M12 x 1 Rundsteckverbinder

Kupplung gerade, mit Rüttelsicherung

Steckverbinder	Kupplung, M12 x 1, gerade
Griffkörper	Kunststoff, TPU, blau
Überwurfmutter/ -schraube	Metall, CuZn, vernickelt Auf Anfrage Überwurfmutter/-schraube auch in Edelstahl
Kontaktträger	Kunststoff, TPU, schwarz Auf Anfrage auch in B-Codierung
Kontakte	Metall, CuZn, vergoldet
Dichtung	Kunststoff, FPM (Viton)
Polzahl	3 - polig
Strombelastbarkeit	4 A
Bemessungsspannung	max. 250 V
Polzahl	4 - polig
Strombelastbarkeit	4 A
Bemessungsspannung	max. 250 V
Isolationswiderstand	$\geq 10^9 \Omega$
Durchgangswiderstand	$\leq 5 \text{ m}\Omega$
Verschmutzungsgrad	3/2
Umgebungstemp. Steckverbinder	-30 ... +90 °C
Schutzart	IP67, nur im verschraubten Zustand
Mechanische Lebensdauer	max. 100 Steckzyklen

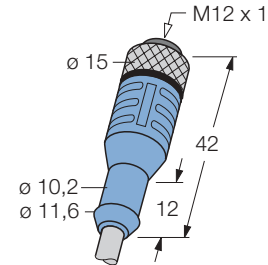

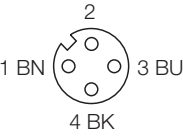
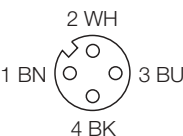
		Standardleitungslängen		
		2m	5m	10m
Belegung	Leitungsqualität Adernaufbau	Typ-Bezeichnung Bestellnummer		
3 - polig 	PVC, grau 3 x 0,34 mm ² / Ø 5,2 mm	WAK3-2/P00 8007031	WAK3-5/P00 8007036	WAK3-10/P00 8007041
	PVC, strahlenvernetzt, orange 3 x 0,34 mm ² / Ø 5,2 mm	WAK3-2/XOR 8007033	WAK3-5/XOR 8007038	WAK3-10/XOR 8007043
	PUR/PVC, grau 3 x 0,34 mm ² / Ø 5,2 mm	WAK3-2/S90 8007032	WAK3-5/S90 8007037	WAK3-10/S90 8007042
	PUR, halogenfrei, orange 3 x 0,34 mm ² / Ø 4,6 mm	WAK3-2/S74 8007035	WAK3-5/S74 8007040	WAK3-10/S74 8007045
	PUR, halogenfrei, grau 3 x 0,34 mm ² / Ø 5,2 mm	WAK3-2/S366 8019944	WAK3-5/S366 8019945	WAK3-10/S366 8019946
	PUR, strahlenvernetzt, orange 3 x 0,34 mm ² / Ø 4,4 mm	WAK3-2/S398 8010200	WAK3-5/S398 8015041	WAK3-10/S398 8015042
4 - polig 	PVC, grau 4 x 0,34 mm ² / Ø 5,2 mm	WAK4-2/P00 8007046	WAK4-5/P00 8007053	WAK4-10/P00 8007060
	PVC, strahlenvernetzt, orange 4 x 0,34 mm ² / Ø 5,2 mm	WAK4-2/XOR 8007048	WAK4-5/XOR 8007055	WAK4-10/XOR 8007062
	PUR/PVC, grau 4 x 0,34 mm ² / Ø 5,2 mm	WAK4-2/S90 8007047	WAK4-5/S90 8007054	WAK4-10/S90 8007061
	PUR, halogenfrei, orange 4 x 0,34 mm ² / Ø 5,2 mm	WAK4-2/S74 8007052	WAK4-5/S74 8007059	WAK4-10/S74 8007066
	PUR, halogenfrei, grau 4 x 0,34 mm ² / Ø 5,2 mm	WAK4-2/S366 8019947	WAK4-5/S366 8019957	WAK4-10/S366 8019958
	PUR, strahlenvernetzt, orange 4 x 0,34 mm ² / Ø 4,8 mm	WAK4-2/S398 8017523	WAK4-5/S398 8017313	WAK4-10/S398 8017314

M12 x 1 Rundsteckverbinder

Kupplung gerade, mit Rüttelsicherung

Steckverbinder	Kupplung, M12 x 1, gerade
Griffkörper	Kunststoff, TPU, blau
Überwurfmutter/ -schraube	Metall, CuZn, vernickelt Auf Anfrage Überwurfmutter/-schraube auch in Edelstahl
Kontaktträger	Kunststoff, TPU, schwarz Auf Anfrage auch in B-Codierung
Kontakte	Metall, CuZn, vergoldet
Dichtung	Kunststoff, FPM (Viton)
Polzahl	4 - polig + PE
Strombelastbarkeit	4 A
Bemessungsspannung	max. 60 V
Polzahl	6 - polig
Strombelastbarkeit	2 A
Bemessungsspannung	max. 30 V
Isolationswiderstand	$\geq 10^9 \Omega$
Durchgangswiderstand	$\leq 5 \text{ m}\Omega$
Verschmutzungsgrad	3/2
Umgebungstemp. Steckverbinder	-30 ... +90 °C
Schutzart	IP67, nur im verschraubten Zustand
Mechanische Lebensdauer	max. 100 Steckzyklen

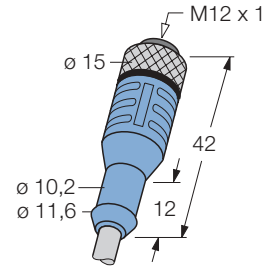

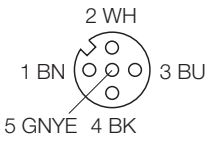
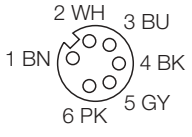
Belegung	Leitungsqualität Adernaufbau	Standardleitungslängen		
		2m	5m	10m
4 - polig + PE 	PVC, grau 4 x 0,34 mm ² / 1 x 0,5 mm ² / Ø 5,5 mm	WAK5-2/P00 8007067	WAK5-5/P00 8007072	WAK5-10/P00 8007077
	PVC, strahlenvernetzt, orange 4 x 0,34 mm ² / 1 x 0,5 mm ² / Ø 5,7 mm	WAK5-2/XOR 8007069	WAK5-5/XOR 8007074	WAK5-10/XOR 8007079
	PUR/PVC, grau 4 x 0,34 mm ² / 1 x 0,5 mm ² / Ø 5,7 mm	WAK5-2/S90 8007068	WAK5-5/S90 8007073	WAK5-10/S90 8007078
	PUR, halogenfrei, orange 4 x 0,34 mm ² / 1 x 0,5 mm ² / Ø 5,3 mm	WAK5-2/S74 8007071	WAK5-5/S74 8007076	WAK5-10/S74 8007081
	PUR, halogenfrei, grau 4 x 0,34 mm ² / 1 x 0,5 mm ² / Ø 5,7 mm	WAK5-2/S366 8019959	WAK5-5/S366 8019960	WAK5-10/S366 8019961
	PUR, strahlenvernetzt, orange 4 x 0,34 mm ² / 1 x 0,5 mm ² / Ø 5,2 mm	WAK5-2/S398 8019963	WAK5-5/S398 8017928	WAK5-10/S398 8019684
	6 - polig 	PVC, grau 6 x 0,25 mm ² / Ø 5,8 mm	WAK6-2/P00 8007019	WAK6-5/P00 8007021
PUR/PVC, grau 6 x 0,25 mm ² / Ø 5,8 mm		WAK6-2/S90 8007020	WAK6-5/S90 8007022	WAK6-10/S90 8007024

M12 x 1 Rundsteckverbinder Kupplung gerade, mit Rüttelsicherung

Steckverbinder	Kupplung, M12 x 1, gerade
Griffkörper	Kunststoff, TPU, blau
Überwurfmutter/ -schraube	Metall, CuZn, vernickelt Auf Anfrage Überwurfmutter/-schraube auch in Edelstahl
Kontaktträger	Kunststoff, TPU, schwarz
Kontakte	Metall, CuZn, vergoldet
Dichtung	Kunststoff, FPM (Viton)
Polzahl	8 - polig
Strombelastbarkeit	2 A
Bemessungsspannung	max. 30 V
Isolationswiderstand	$\geq 10^9 \Omega$
Durchgangswiderstand	$\leq 5 \text{ m}\Omega$
Verschmutzungsgrad	3/2
Umgebungstemp. Steckverbinder	-30 ... +90 °C
Schutzart	IP67, nur im verschraubten Zustand
Mechanische Lebensdauer	max. 100 Steckzyklen

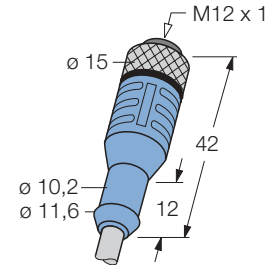

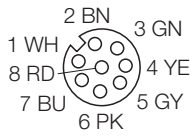
Belegung	Leitungsqualität Adernaufbau	Standardleitungslängen		
		2m	5m	10m
8 - polig 	PVC, grau 8 x 0,25 mm ² / Ø 5,7 mm	WAK8-2/P00 8007025	WAK8-5/P00 8007027	WAK8-10/P00 8007029
	PUR/PVC, grau 8 x 0,25 mm ² / Ø 5,7 mm	WAK8-2/S90 8007026	WAK8-5/S90 8007028	WAK8-10/S90 8007030
	PUR, halogenfrei, grau 8 x 0,25 mm ² / Ø 6,2 mm	WAK8-2/S366 8019962	WAK8-5/S366 8019964	WAK8-10/S366 8019965

M12 x 1 Rundsteckverbinder

Kupplung gerade, mit Rüttelsicherung, 2-fach LED

Steckverbinder	Kupplung, M12 x 1, gerade
Griffkörper	Kunststoff, TPU, transparent
Überwurfmutter/ -schraube	Metall, CuZn, vernickelt Auf Anfrage Überwurfmutter/-schraube auch in Edelstahl
Kontaktträger	Kunststoff, PA 6 GF, schwarz Auf Anfrage auch in B-Codierung
Kontakte	Metall, CuZn, vergoldet
Dichtung	Kunststoff, FPM (Viton)
Polzahl	3 - polig
Strombelastbarkeit	4 A
Bemessungsspannung	10 ...30 V
Polzahl	4 - polig
Strombelastbarkeit	4 A
Bemessungsspannung	10 ...30 V
Isolationswiderstand	$\geq 10^9 \Omega$
Durchgangswiderstand	$\leq 5 \text{ m}\Omega$
Verschmutzungsgrad	3/2
Betriebsspannungsanzeige	LED grün
Schaltzustandsanzeige	LED gelb
Schaltfunktion	pnp
Umgebungstemp. Steckverbinder	-30 ... +90 °C
Schutzart	IP67, nur im verschraubten Zustand
Mechanische Lebensdauer	max. 100 Steckzyklen

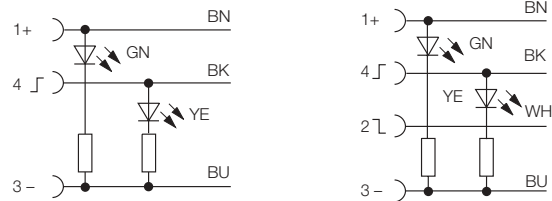
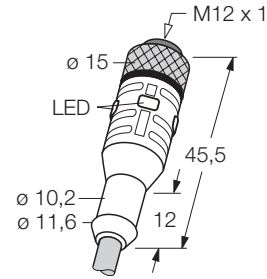

Belegung	Leitungsqualität Adernaufbau	Standardleitungslängen		
		2m	5m	10m
3 - polig 	PVC, grau 3 x 0,34 mm ² / Ø 5,2 mm	WAK3P2-2/P00 8007235	WAK3P2-5/P00 8007240	WAK3P2-10/P00 8007245
	PVC, strahlenvernetzt, orange 3 x 0,34 mm ² / Ø 5,2 mm	WAK3P2-2/XOR 8007237	WAK3P2-5/XOR 8007242	WAK3P2-10/XOR 8007247
	PUR/PVC, grau 3 x 0,34 mm ² / Ø 5,2 mm	WAK3P2-2/S90 8007236	WAK3P2-5/S90 8007241	WAK3P2-10/S90 8007246
	PUR, halogenfrei, orange 3 x 0,34 mm ² / Ø 4,6 mm	WAK3P2-2/S74 8007239	WAK3P2-5/S74 8007244	WAK3P2-10/S74 8007249
	PUR, halogenfrei, grau 3 x 0,34 mm ² / Ø 5,2 mm	WAK3P2-2/S366 8019966	WAK3P2-5/S366 8019967	WAK3P2-10/S366 8019968
	PUR, strahlenvernetzt, orange 3 x 0,34 mm ² / Ø 4,4 mm	WAK3P2-2/S398 8019969	WAK3P2-5/S398 8019970	WAK3P2-10/S398 8019971
4 - polig 	PVC, grau 4 x 0,34 mm ² / Ø 5,2 mm	WAK4P2-2/P00 8007250	WAK4P2-5/P00 8007257	WAK4P2-10/P00 8007264
	PVC, strahlenvernetzt, orange 4 x 0,34 mm ² / Ø 5,2 mm	WAK4P2-2/XOR 8007252	WAK4P2-5/XOR 8007259	WAK4P2-10/XOR 8007266
	PUR/PVC, grau 4 x 0,34 mm ² / Ø 5,2 mm	WAK4P2-2/S90 8007251	WAK4P2-5/S90 8007258	WAK4P2-10/S90 8007265
	PUR, halogenfrei, orange 4 x 0,34 mm ² / Ø 5,2 mm	WAK4P2-2/S74 8007256	WAK4P2-5/S74 8007263	WAK4P2-10/S74 8007270
	PUR, halogenfrei, grau 4 x 0,34 mm ² / Ø 5,2 mm	WAK4P2-2/S366 8019972	WAK4P2-5/S366 8019973	WAK4P2-10/S366 8019974
	PUR, strahlenvernetzt, orange 4 x 0,34 mm ² / Ø 4,8 mm	WAK4P2-2/S398 8019975	WAK4P2-5/S398 8019976	WAK4P2-10/S398 8019977

M12 x 1 Rundsteckverbinder

Kupplung gerade, mit Rüttelsicherung, Schirm auf Überwurfmutter aufgelegt

Steckverbinder	Kupplung, M12 x 1, gerade
Griffkörper	Kunststoff, TPU, blau
Überwurfmutter/ -schraube	Metall, CuZn, vernickelt
Kontaktträger	Kunststoff, TPU, schwarz
	Auf Anfrage auch in B-Codierung
Kontakte	Metall, CuZn, vergoldet
Dichtung	Kunststoff, FPM (Viton)
Polzahl	3 - polig
Strombelastbarkeit	4 A
Bemessungsspannung	max. 250 V
Polzahl	4 - polig
Strombelastbarkeit	4 A
Bemessungsspannung	max. 250 V
Isolationswiderstand	$\geq 10^9 \Omega$
Durchgangswiderstand	$\leq 5 \text{ m}\Omega$
Verschmutzungsgrad	3/2
Umgebungstemp. Steckverbinder	-30 ... +90 °C
Schutzart	IP67, nur im verschraubten Zustand
Mechanische Lebensdauer	max. 100 Steckzyklen

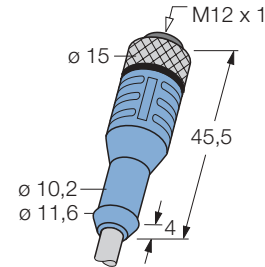

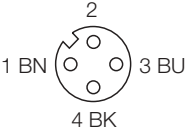
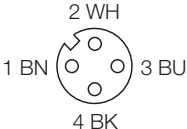
Belegung	Leitungsqualität Adernaufbau	Standardleitungslängen		
		2m	5m	10m
3 - polig 	PVC, geschirmt, grau 3 x 0,34 mm ² / Ø 5,2 mm	WAKS3-2/P00 8006650	WAKS3-5/P00 8006652	WAKS3-10/P00 8006654
	PUR, geschirmt, grau 3 x 0,34 mm ² / Ø 5,2 mm	WAKS3-2/S366 8019161	WAKS3-5/S366 8019162	WAKS3-10/S366 8019163
4 - polig 	PVC, geschirmt, grau 4 x 0,34 mm ² / Ø 5,2 mm	WAKS4-2-P00 8006656	WAKS4-5/P00 8006658	WAKS4-10/P00 8006660
	PUR, geschirmt, grau 4 x 0,34 mm ² / Ø 5,2 mm	WAKS4-2/S366 8019164	WAKS4-5/S366 8019165	WAKS4-10/S366 8019166

M12 x 1 Rundsteckverbinder

Kupplung gerade, mit Rüttelsicherung, Schirm auf Überwurfmutter aufgelegt

Steckverbinder	Kupplung, M12 x 1, gerade
Griffkörper	Kunststoff, TPU, blau
Überwurfmutter/ -schraube	Metall, CuZn, vernickelt
Kontaktträger	Kunststoff, TPU, schwarz
	Auf Anfrage auch in B-Codierung
Kontakte	Metall, CuZn, vergoldet
Dichtung	Kunststoff, FPM (Viton)
Polzahl	5 - polig
Strombelastbarkeit	4 A
Bemessungsspannung	max. 60 V
Polzahl	8 - polig
Strombelastbarkeit	2 A
Bemessungsspannung	max. 30 V
Isolationswiderstand	$\geq 10^9 \Omega$
Durchgangswiderstand	$\leq 5 \text{ m}\Omega$
Verschmutzungsgrad	3/2
Umgebungstemp. Steckverbinder	-30 ... +90 °C
Schutzart	IP67, nur im verschraubten Zustand
Mechanische Lebensdauer	max. 100 Steckzyklen

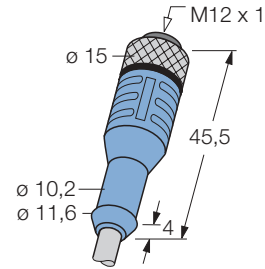

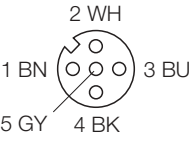
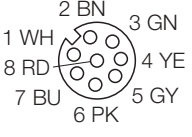
Belegung	Leitungsqualität Adernaufbau	Standardleitungslängen		
		2m	5m	10m
5 - polig 	PVC, geschirmt, grau 5 x 0,25 mm ² / Ø 5,7 mm	WAKS4.5-2/P00 8019167	WAKS4.5-5/P00 8019168	WAKS4.5-10/P00 8019169
	PUR, geschirmt, grau 5 x 0,25 mm ² / Ø 5,7 mm	WAKS4.5-2/S366 8019170	WAKS4.5-5/S366 8019171	WAKS4.5-10/S366 8019172
8 - polig 	PVC, geschirmt, grau 8 x 0,25 mm ² / Ø 6,2 mm	WAKS8-2/P00 8019173	WAKS8-5/P00 8019174	WAKS8-10/P00 8019175
	PUR, geschirmt, grau 8 x 0,25 mm ² / Ø 6,2 mm	WAKS8-2/S366 8019176	WAKS8-5/S366 8019177	WAKS8-10/S366 8019178

M12 x 1 Rundsteckverbinder

Kupplung gerade, besonders geeignet für den Einsatz in der Lebensmittelindustrie

Steckverbinder	Kupplung, M12 x 1, gerade
Griffkörper	Kunststoff, PVC, blau
Überwurfmutter/ -schraube	Edelstahl, 1.4404
Kontaktträger	Kunststoff, PVC, grau
Kontakte	Metall, CuZn, vergoldet
Dichtung	Kunststoff, FPM (Viton)
Polzahl	4 - polig
Strombelastbarkeit	4 A
Bemessungsspannung	max. 250 V
Polzahl	4 - polig + PE
Strombelastbarkeit	4 A
Bemessungsspannung	max. 60 V
Isolationswiderstand	$\geq 10^9 \Omega$
Durchgangswiderstand	$\leq 5 \text{ m}\Omega$
Verschmutzungsgrad	3/2
Umgebungstemp. Steckverbinder	-25 ... +70 °C
Schutzart	IP69K, nur im verschraubten Zustand
Mechanische Lebensdauer	max. 100 Steckzyklen

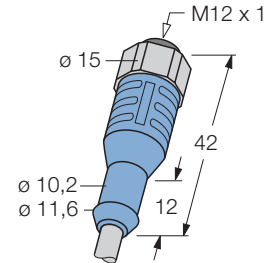

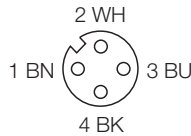
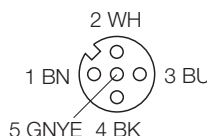
Belegung	Leitungsqualität Adernaufbau	Standardleitungslängen			
		5m	10m	15m	
4 - polig 	PVC, grau 4 x 0,34 mm ² / Ø 5,2 mm	FB-WAK4-5/P00 8024460	FB-WAK4-10/P00 8024603	FB-WAK4-15/P00 8024604	
4 - polig + PE 	PVC, grau 4 x 0,34 mm ² / 1 x 0,5 mm ² / Ø 5,5 mm	FB-WAK5-5/P00 8024472	FB-WAK5-10/P00 8024605	FB-WAK5-15/P00 8024606	

M12 x 1 Rundsteckverbinder

Kupplung gerade,

Lightversion mit extra kurzer Umspritzung

Steckverbinder	Kupplung, M12 x 1, gerade
Griffkörper	Kunststoff, TPU, blau
Überwurfmutter/ -schraube	Metall, CuZn, vernickelt
Kontaktträger	Kunststoff, TPU, schwarz
Kontakte	Metall, CuZn, vergoldet
Dichtung	Kunststoff, FPM (Viton)
Polzahl	3 - polig
Strombelastbarkeit	4 A
Bemessungsspannung	max. 250 V
Polzahl	4 - polig
Strombelastbarkeit	4 A
Bemessungsspannung	max. 250 V
Isolationswiderstand	$\geq 10^9 \Omega$
Durchgangswiderstand	$\leq 5 \text{ m}\Omega$
Verschmutzungsgrad	3/2
Umgebungstemp. Steckverbinder	-30 ... +90 °C
Schutzart	IP67, nur im verschraubten Zustand
Mechanische Lebensdauer	max. 100 Steckzyklen

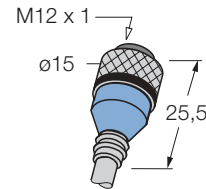

Auf Anfrage auch in anderen Leitungslängen und Leitungsqualitäten

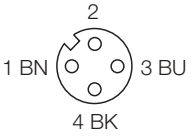
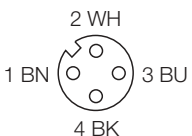
Belegung	Leitungsqualität Adernaufbau	Standardleitungslängen		
		2m	5m	10m
3 - polig 	PVC, grau 3 x 0,34 mm ² / Ø 5,2 mm	WAKL3-2/P00	WAKL3-5/P00	WAKL3-10/P00
		8009028	8018915	8016719
4 - polig 	PVC, grau 4 x 0,34 mm ² / Ø 5,2 mm	WAKL4-2/P00	WAKL4-5/P00	WAKL4-10/P00
		8019328	8009034	8016194

M12 x 1 Rundsteckverbinder

Kupplung gerade, selbstkonfektionierbar, Schraub-Klemmanschluss

Steckverbinder	Konfektionierbare Kupplung, M12x1, gerade
Griffkörper	Kunststoff, PA, schwarz
Überwurfmutter/ -schraube	Metall, CuZn, vernickelt
Kontaktträger	Kunststoff, PA, schwarz
Kontakte	Metall, CuZn, Legierung CuSnZn
Dichtung	Kunststoff, FKM (Viton)
Polzahl	4 - polig
Strombelastbarkeit	4 A
Bemessungsspannung	max. 125 V
Polzahl	5 - polig
Strombelastbarkeit	4 A
Bemessungsspannung	max. 30 V
Isolationswiderstand	$\geq 10^9 \Omega$
Durchgangswiderstand	$\leq 5 \text{ m}\Omega$
Verschmutzungsgrad	3
Umgebungstemp. Steckverbinder	-25 ... +90 °C
Schutzart	IP67, nur im verschraubten Zustand
Außendurchmesser der Leitung	3 ... 6,5 mm
Adernquerschnitt/Klemmvermögen	max. 0,75 mm ²
Anschluss technik	Schraubklemmen

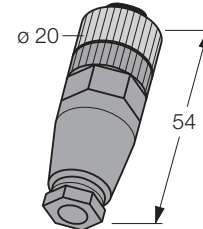

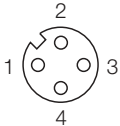
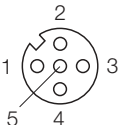
		Standardleitungslängen
Belegung	Leitungsqualität Adernaufbau	Typ-Bezeichnung Bestellnummer
4 - polig 		WAKC4 8004811
5 - polig 		WAKC5 8004815

M12 x 1 Rundsteckverbinder

Kupplung gerade, selbstkonfektionierbar, Schraub-Klemmanschluss

Steckverbinder	Konfektionierbare Kupplung, M12x1, gerade
Griffkörper	Kunststoff, PBT (UL 94 V0), schwarz
Überwurfmutter/ -schraube	Metall, CuZn, vernickelt
Kontaktträger	Kunststoff, PA 66 (UL 94 HB), schwarz
Kontakte	Metall, CuSn, CuSnZn
Dichtung	Kunststoff, FKM (Viton)
Polzahl	8 - polig
Strombelastbarkeit	2 A
Bemessungsspannung	max. 30 V
Isolationswiderstand	$\geq 10^9 \Omega$
Durchgangswiderstand	$\leq 5 \text{ m}\Omega$
Verschmutzungsgrad	3
Umgebungstemp. Steckverbinder	-40 ... +85 °C
Schutzart	IP67, nur im verschraubten Zustand
Außendurchmesser der Leitung	6 ...8 mm
Adernquerschnitt/Klemmvermögen	max.0,75 mm ²
Anschlussstechnik	Schraubklemmen

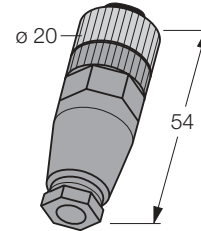

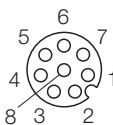
		Standardleitungslängen
Belegung	Leitungsqualität Adernaufbau	Typ-Bezeichnung Bestellnummer
8 - polig 		WAKC8K 8021862

M12 x 1 Rundsteckverbinder

Kupplung gerade, selbstkonfektionierbar, Schneid-Klemm-Schnellanschluss

Steckverbinder	Konfektionierbare Kupplung, M12x1, gerade
Griffkörper	Kunststoff, PBT, schwarz
Überwurfmutter/ -schraube	Metall, GD-ZN, vernickelt
Kontaktträger	Kunststoff, TPU, schwarz
Kontakte	Metall, CuZn, vergoldet
Dichtung	Kunststoff, FKM (Viton)
Ideale Adernisolation	PE oder PVC
Polzahl	4 - polig
Strombelastbarkeit	3 A
Bemessungsspannung	max. 32 V
Isolationswiderstand	$\geq 10^9 \Omega$
Durchgangswiderstand	$\leq 5 \text{ m}\Omega$
Verschmutzungsgrad	3
Umgebungstemp. Steckverbinder	-25 ... +85 °C
Schutzart	IP67, nur im verschraubten Zustand
Außendurchmesser der Leitung	4 ... 5,2 mm
Adernquerschnitt/Klemmvermögen	0,25...0,5 mm ²
Anschlussstechnik	Schneidklemmen

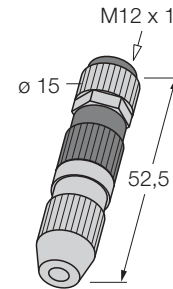

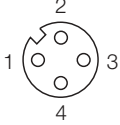
		Standardleitungslängen
Belegung	Leistungsqualität Adernaufbau	Typ-Bezeichnung Bestellnummer
4 - polig 		WAKC4S 8019718

M12 x 1 Rundsteckverbinder Kupplung/Y-Verteiler selbstkonfektionierbar, Schraub-Klemmanschluss

Steckverbinder	Konfektionierbarer Y-Verteiler, M12x1, gerade
Griffkörper	Kunststoff, PA, schwarz
Überwurfmutter/ -schraube	Metall, CuZn, vernickelt
Kontaktträger	Kunststoff, PA, schwarz
Kontakte	Metall, CuZn, Legierung CuSnZn
Dichtung	Kunststoff, FKM (Viton)
Polzahl	5 - polig
Strombelastbarkeit	4 A
Bemessungsspannung	max. 125 V
Isolationswiderstand	$\geq 10^9 \Omega$
Durchgangswiderstand	$\leq 5 \text{ m}\Omega$
Verschmutzungsgrad	3
Umgebungstemp. Steckverbinder	-25 ... +90 °C
Schutzart	IP67, nur im verschraubten Zustand
Außendurchmesser der Leitung	3 ...5 mm
Aderquerschnitt/Klemmvermögen	max.0,75 mm ²
Anschluss technik	Schraubklemmen

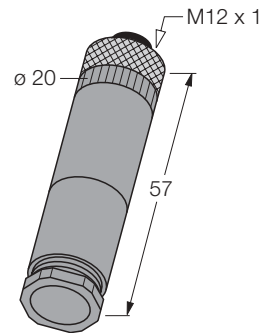

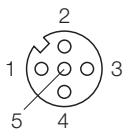
		Standardleitungslängen
Belegung	Leitungsqualität Adernaufbau	Typ-Bezeichnung Bestellnummer
5 - polig 		FKMC5K 8017230

M12 x 1 Rundsteckverbinder

Kupplung abgewinkelt, mit Rüttelsicherung

Steckverbinder	Kupplung, M12 x 1, abgewinkelt
Griffkörper	Kunststoff, TPU, blau
Überwurfmutter/ -schraube	Metall, CuZn, vernickelt Auf Anfrage Überwurfmutter/-schraube auch in Edelstahl
Kontaktträger	Kunststoff, TPU, schwarz Auf Anfrage auch in B-Codierung
Kontakte	Metall, CuZn, vergoldet
Dichtung	Kunststoff, FPM (Viton)
Polzahl	3 - polig
Strombelastbarkeit	4 A
Bemessungsspannung	max. 250 V
Polzahl	4 - polig
Strombelastbarkeit	4 A
Bemessungsspannung	max. 250 V
Isolationswiderstand	$\geq 10^9 \Omega$
Durchgangswiderstand	$\leq 5 \text{ m}\Omega$
Verschmutzungsgrad	3/2
Umgebungstemp. Steckverbinder	-30 ... +90 °C
Schutzart	IP67, nur im verschraubten Zustand
Mechanische Lebensdauer	max. 100 Steckzyklen

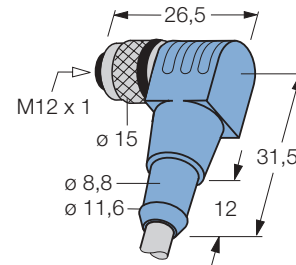

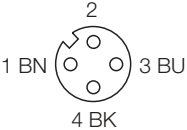
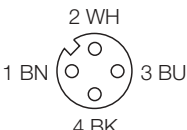
Belegung	Leitungsqualität Adernaufbau	Standardleitungslängen		
		2m	5m	10m
3 - polig 	PVC, grau 3 x 0,34 mm ² / Ø 5,2 mm	WWAK3-2/P00 8007133	WWAK3-5/P00 8007138	WWAK3-10/P00 8007143
	PVC, strahlenvernetzt, orange 3 x 0,34 mm ² / Ø 5,2 mm	WWAK3-2/XOR 8007135	WWAK3-5/XOR 8007140	WWAK3-10/XOR 8007145
	PUR/PVC, grau 3 x 0,34 mm ² / Ø 5,2 mm	WWAK3-2/S90 8007134	WWAK3-5/S90 8007139	WWAK3-10/S90 8007144
	PUR, halogenfrei, orange 3 x 0,34 mm ² / Ø 4,6 mm	WWAK3-2/S74 8007137	WWAK3-5/S74 8007142	WWAK3-10/S74 8007147
	PUR, halogenfrei, grau 3 x 0,34 mm ² / Ø 5,2 mm	WWAK3-2/S366 8019998	WWAK3-5/S366 8019999	WWAK3-10/S366 8020000
	PUR, strahlenvernetzt, orange 3 x 0,34 mm ² / Ø 4,4 mm	WWAK3-2/S398 8014314	WWAK3-5/S398 8019202	WWAK3-10/S398 8016481
	4 - polig 	PVC, grau 4 x 0,34 mm ² / Ø 5,2 mm	WWAK4-2/P00 8007148	WWAK4-5/P00 8007155
PVC, strahlenvernetzt, orange 4 x 0,34 mm ² / Ø 5,2 mm		WWAK4-2/XOR 8007150	WWAK4-5/XOR 8007157	WWAK4-10/XOR 8007164
PUR/PVC, grau 4 x 0,34 mm ² / Ø 5,2 mm		WWAK4-2/S90 8007149	WWAK4-5/S90 8007156	WWAK4-10/S90 8007163
PUR, halogenfrei, orange 4 x 0,34 mm ² / Ø 5,2 mm		WWAK4-2/S74 8007154	WWAK4-5/S74 8007161	WWAK4-10/S74 8007168
PUR, halogenfrei, grau 4 x 0,34 mm ² / Ø 5,2 mm		WWAK4-2/S366 8020001	WWAK4-5/S366 8020002	WWAK4-10/S366 8020003
PUR, strahlenvernetzt, orange 4 x 0,34 mm ² / Ø 4,8 mm		WWAK4-2/S398 8019398	WWAK4-5/S398 8019400	WWAK4-10/S398 8018042

M12 x 1 Rundsteckverbinder

Kupplung abgewinkelt, mit Rüttelsicherung

Steckverbinder	Kupplung, M12 x 1, abgewinkelt
Griffkörper	Kunststoff, TPU, blau
Überwurfmutter/ -schraube	Metall, CuZn, vernickelt Auf Anfrage Überwurfmutter/-schraube auch in Edelstahl
Kontaktträger	Kunststoff, TPU, schwarz Auf Anfrage auch in B-Codierung
Kontakte	Metall, CuZn, vergoldet
Dichtung	Kunststoff, FPM (Viton)
Polzahl	4 - polig + PE
Strombelastbarkeit	4 A
Bemessungsspannung	max. 60 V
Polzahl	6 - polig
Strombelastbarkeit	2 A
Bemessungsspannung	max. 30 V
Isolationswiderstand	$\geq 10^9 \Omega$
Durchgangswiderstand	$\leq 5 \text{ m}\Omega$
Verschmutzungsgrad	3/2
Umgebungstemp. Steckverbinder	-30 ... +90 °C
Schutzart	IP67, nur im verschraubten Zustand
Mechanische Lebensdauer	max. 100 Steckzyklen

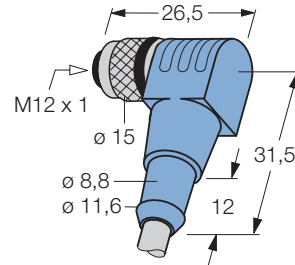

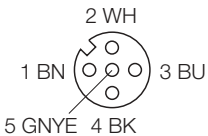
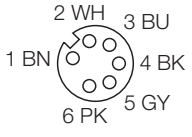
Belegung	Leitungsqualität Adernaufbau	Standardleitungslängen		
		2m	5m	10m
4 - polig + PE 	PVC, grau 4 x 0,34 mm ² / 1 x 0,5 mm ² / Ø 5,5 mm	WWAK5-2/P00 8007169	WWAK5-5/P00 8007174	WWAK5-10/P00 8007179
	PVC, strahlenvernetzt, orange 4 x 0,34 mm ² / 1 x 0,5 mm ² / Ø 5,7 mm	WWAK5-2/XOR 8007171	WWAK5-5/XOR 8007176	WWAK5-10/XOR 8007181
	PUR/PVC, grau 4 x 0,34 mm ² / 1 x 0,5 mm ² / Ø 5,7 mm	WWAK5-2/S90 8007170	WWAK5-5/S90 8007175	WWAK5-10/S90 8007180
	PUR, halogenfrei, orange 4 x 0,34 mm ² / 1 x 0,5 mm ² / Ø 5,3 mm	WWAK5-2/S74 8007173	WWAK5-5/S74 8007178	WWAK5-10/S74 8007183
	PUR, halogenfrei, grau 4 x 0,34 mm ² / 1 x 0,5 mm ² / Ø 5,7 mm	WWAK5-2/S366 8020004	WWAK5-5/S366 8020005	WWAK5-10/S366 8020006
	PUR, strahlenvernetzt, orange 4 x 0,34 mm ² / 1 x 0,5 mm ² / Ø 5,2 mm	WWAK5-2/S398 8017927	WWAK5-5/S398 8020007	WWAK5-10/S398 8020008
	6 - polig 	PVC, grau 6 x 0,25 mm ² / Ø 5,8 mm	WWAK6-2/P00 8012727	WWAK6-5/P00 8012728
PUR/PVC, grau 6 x 0,25 mm ² / Ø 5,8 mm		WWAK6-2/S90 8012730	WWAK6-5/S90 8012731	WWAK6-10/S90 8012732

M12 x 1 Rundsteckverbinder

Kupplung abgewinkelt, mit Rüttelsicherung

Steckverbinder	Kupplung, M12 x 1, abgewinkelt
Griffkörper	Kunststoff, TPU, blau
Überwurfmutter/ -schraube	Metall, CuZn, vernickelt Auf Anfrage Überwurfmutter/-schraube auch in Edelstahl
Kontaktträger	Kunststoff, TPU, schwarz
Kontakte	Metall, CuZn, vergoldet
Dichtung	Kunststoff, FPM (Viton)
Polzahl	8 - polig
Strombelastbarkeit	2 A
Bemessungsspannung	max. 30 V
Isolationswiderstand	$\geq 10^9 \Omega$
Durchgangswiderstand	$\leq 5 \text{ m}\Omega$
Verschmutzungsgrad	3/2
Umgebungstemp. Steckverbinder	-30 ... +90 °C
Schutzart	IP67, nur im verschraubten Zustand
Mechanische Lebensdauer	max. 100 Steckzyklen

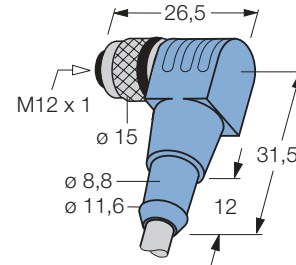

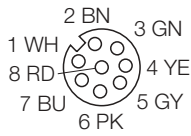
Belegung	Leitungsqualität Adernaufbau	Standardleitungslängen		
		2m	5m	10m
8 - polig 	PVC, grau 8 x 0,25 mm ² / Ø 5,7 mm	WWAK8-2/P00 8012715	WWAK8-5/P00 8012716	WWAK8-10/P00 8012717
	PUR/PVC, grau 8 x 0,25 mm ² / Ø 5,7 mm	WWAK8-2/S90 8012718	WWAK8-5/S90 8012719	WWAK8-10/S90 8012720
	PUR, halogenfrei, grau 8 x 0,25 mm ² / Ø 6,2 mm	WWAK8-2/S366 8020009	WWAK8-5/S366 8020010	WWAK8-10/S366 8020011

M12 x 1 Rundsteckverbinder

Kupplung abgewinkelt, mit Rüttelsicherung, 2-fach LED

Steckverbinder	Kupplung, M12 x 1, abgewinkelt
Griffkörper	Kunststoff, TPU, transparent
Überwurfmutter/ -schraube	Metall, CuZn, vernickelt Auf Anfrage Überwurfmutter/-schraube auch in Edelstahl
Kontaktträger	Kunststoff, TPU, schwarz Auf Anfrage auch in B-Codierung
Kontakte	Metall, CuZn, vergoldet
Dichtung	Kunststoff, FPM (Viton)
Polzahl	3 - polig
Strombelastbarkeit	4 A
Bemessungsspannung	10 ...30 V
Polzahl	4 - polig
Strombelastbarkeit	4 A
Bemessungsspannung	10 ...30 V
Isolationswiderstand	$\geq 10^9 \Omega$
Durchgangswiderstand	$\leq 5 \text{ m}\Omega$
Verschmutzungsgrad	3/2
Betriebsspannungsanzeige	LED grün
Schaltzustandsanzeige	LED gelb
Schaltfunktion	pnp
Umgebungstemp. Steckverbinder	-30 ... +90 °C
Schutzart	IP67, nur im verschraubten Zustand
Mechanische Lebensdauer	max. 100 Steckzyklen

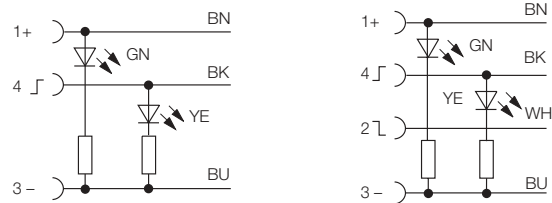
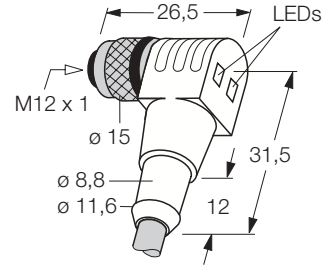

Belegung	Leitungsqualität Adernaufbau	Standardleitungslängen		
		2m	5m	10m
3 - polig 	PVC, grau 3 x 0,34 mm ² / Ø 5,2 mm	WWAK3P2-2/P00 8010213	WWAK3P2-5/P00 8009238	WWAK3P2-10/P00 8009242
	PVC, strahlenvernetzt, orange 3 x 0,34 mm ² / Ø 5,2 mm	WWAK3P2-2/XOR 8010215	WWAK3P2-5/XOR 8009240	WWAK3P2-10/XOR 8009244
	PUR/PVC, grau 3 x 0,34 mm ² / Ø 5,2 mm	WWAK3P2-2/S90 8010214	WWAK3P2-5/S90 8009239	WWAK3P2-10/S90 8009243
	PUR, halogenfrei, orange 3 x 0,34 mm ² / Ø 4,6 mm	WWAK3P2-2/S74 8010218	WWAK3P2-5/S74 8009241	WWAK3P2-10/S74 8009245
	PUR, halogenfrei, grau 3 x 0,34 mm ² / Ø 5,2 mm	WWAK3P2-2/S366 8020012	WWAK3P2-5/S366 8020013	WWAK3P2-10/S366 8020014
	PUR, strahlenvernetzt, orange 3 x 0,34 mm ² / Ø 4,4 mm	WWAK3P2-2/S398 8010217	WWAK3P2-5/S398 8010222	WWAK3P2-10/S398 8010227
	4 - polig 	PVC, grau 4 x 0,34 mm ² / Ø 5,2 mm	WWAK4P2-2/P00 8009889	WWAK4P2-5/P00 8009247
PVC, strahlenvernetzt, orange 4 x 0,34 mm ² / Ø 5,2 mm		WWAK4P2-2/XOR 8009890	WWAK4P2-5/XOR 8009249	WWAK4P2-10/XOR 8009252
PUR/PVC, grau 4 x 0,34 mm ² / Ø 5,2 mm		WWAK4P2-2/S90 8009246	WWAK4P2-5/S90 8009248	WWAK4P2-10/S90 8009251
PUR, halogenfrei, orange 4 x 0,34 mm ² / Ø 5,2 mm		WWAK4P2-2/S74 8009894	WWAK4P2-5/S74 8009900	WWAK4P2-10/S74 8009904
PUR, halogenfrei, grau 4 x 0,34 mm ² / Ø 5,2 mm		WWAK4P2-2/S366 8020015	WWAK4P2-5/S366 8020016	WWAK4P2-10/S366 8020017
PUR, strahlenvernetzt, orange 4 x 0,34 mm ² / Ø 4,8 mm		WWAK4P2-2/S398 8015265	WWAK4P2-5/S398 8019474	WWAK4P2-10/S398 8020018

M12 x 1 Rundsteckverbinder

Kupplung abgewinkelt, mit Rüttelsicherung, 3-fach LED

Steckverbinder	Kupplung, M12 x 1, abgewinkelt
Griffkörper	Kunststoff, TPU, transparent
Überwurfmutter/-schraube	Metall, CuZn, vernickelt Auf Anfrage Überwurfmutter/-schraube auch in Edelstahl
Kontaktträger	Kunststoff, TPU, schwarz Auf Anfrage auch in B-Codierung
Kontakte	Metall, CuZn, vergoldet
Dichtung	Kunststoff, FPM (Viton)
Polzahl	4 - polig
Strombelastbarkeit	4 A
Bemessungsspannung	10 ...30 V
Isolationswiderstand	$\geq 10^9 \Omega$
Durchgangswiderstand	$\leq 5 \text{ m}\Omega$
Verschmutzungsgrad	3/2
Betriebsspannungsanzeige	LED grün
Schaltzustandsanzeige	LED gelb/gelb
Schaltfunktion	pnp
Umgebungstemp. Steckverbinder	-30 ... +90 °C
Schutzart	IP67, nur im verschraubten Zustand
Mechanische Lebensdauer	max. 100 Steckzyklen

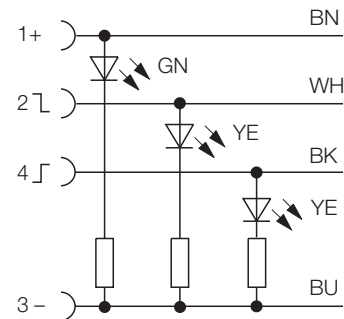
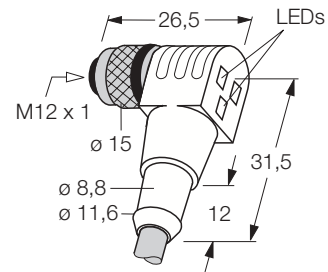

Belegung	Leitungsqualität Adernaufbau	Standardleitungslängen		
		2m	5m	10m
4 - polig 	PVC, grau 4 x 0,34 mm ² / Ø 5,2 mm	WWAK4P3-2/P00 8009909	WWAK4P3-5/P00 8009916	WWAK4P3-10/P00 8009922
	PVC, strahlenvernetzt, orange 4 x 0,34 mm ² / Ø 5,2 mm	WWAK4P3-2/XOR 8009911	WWAK4P3-5/XOR 8009253	WWAK4P3-10/XOR 8009924
	PUR/PVC, grau 4 x 0,34 mm ² / Ø 5,2 mm	WWAK4P3-2/S90 8009910	WWAK4P3-5/S90 8009917	WWAK4P3-10/S90 8009923
	PUR, halogenfrei, orange 4 x 0,34 mm ² / Ø 5,2 mm	WWAK4P3-2/S74 8009915	WWAK4P3-5/S74 8009921	WWAK4P3-10/S74 8009928
	PUR, halogenfrei, grau 4 x 0,34 mm ² / Ø 5,2 mm	WWAK4P3-2/S366 8020019	WWAK4P3-5/S366 8020020	WWAK4P3-10/S366 8020021
	PUR, strahlenvernetzt, orange 4 x 0,34 mm ² / Ø 4,8 mm	WWAK4P3-2/S398 8020022	WWAK4P3-5/S398 8017891	WWAK4P3-10/S398 8020023

M12 x 1 Rundsteckverbinder

Kupplung abgewinkelt, mit Rüttelsicherung, 3-fach LED

Steckverbinder	Kupplung, M12 x 1, abgewinkelt
Griffkörper	Kunststoff, TPU, transparent
Überwurfmutter/ -schraube	Metall, CuZn, vernickelt Auf Anfrage Überwurfmutter/-schraube auch in Edelstahl
Kontaktträger	Kunststoff, TPU, schwarz Auf Anfrage auch in B-Codierung
Kontakte	Metall, CuZn, vergoldet
Dichtung	Kunststoff, FPM (Viton)
Polzahl	4 - polig
Strombelastbarkeit	4 A
Bemessungsspannung	10 ...30 V
Polzahl	4 - polig + PE
Strombelastbarkeit	4 A
Bemessungsspannung	10 ...30 V
Isolationswiderstand	$\geq 10^9 \Omega$
Durchgangswiderstand	$\leq 5 \text{ m}\Omega$
Verschmutzungsgrad	3/2
Betriebsspannungsanzeige	LED grün
Schaltzustandsanzeige	LED gelb/rot
Schaltfunktion	pnp
Umgebungstemp. Steckverbinder	-30 ... +90 °C
Schutzart	IP67, nur im verschraubten Zustand
Mechanische Lebensdauer	max. 100 Steckzyklen

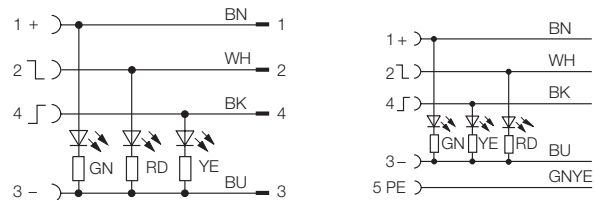
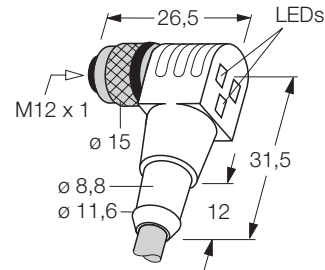

Belegung	Leitungsqualität Adernaufbau	Standardleitungslängen		
		2m	5m	10m
4 - polig 	PVC, grau 4 x 0,34 mm ² / Ø 5,2 mm	WWAK4P3.1-2/P00 8009930	WWAK4P3.1-5/P00 8009938	WWAK4P3.1-10/P00 8009945
	PVC, strahlenvernetzt, orange 4 x 0,34 mm ² / Ø 5,2 mm	WWAK4P3.1-2/XOR 8009932	WWAK4P3.1-5/XOR 8010240	WWAK4P3.1-10/XOR 8009947
	PUR/PVC, grau 4 x 0,34 mm ² / Ø 5,2 mm	WWAK4P3.1-2/S90 8010239	WWAK4P3.1-5/S90 8010077	WWAK4P3.1-10/S90 8009946
	PUR, halogenfrei, orange 4 x 0,34 mm ² / Ø 5,2 mm	WWAK4P3.1-2/S74 8009936	WWAK4P3.1-5/S74 8009944	WWAK4P3.1-10/S74 8009951
	PUR, halogenfrei, grau 4 x 0,34 mm ² / Ø 5,2 mm	WWAK4P3.1-2/S366 8020024	WWAK4P3.1-5/S366 8020025	WWAK4P3.1-10/S366 8020026
	PUR, strahlenvernetzt, orange 4 x 0,34 mm ² / Ø 4,8 mm	WWAK4P3.1-2/S398 8013536	WWAK4P3.1-5/S398 8017401	WWAK4P3.1-10/S398 8017978
	4 - polig + PE 	PVC, grau 4 x 0,34 mm ² / 1 x 0,5 mm ² / Ø 5,5 mm	WWAK5P3.1-2/P00 8009953	WWAK5P3.1-5/P00 8009958
PVC, strahlenvernetzt, orange 4 x 0,34 mm ² / 1 x 0,5 mm ² / Ø 5,7 mm		WWAK5P3.1-2/XOR 8009955	WWAK5P3.1-5/XOR 8009960	WWAK5P3.1-10/XOR 8009254
PUR/PVC, grau 4 x 0,34 mm ² / 1 x 0,5 mm ² / Ø 5,7 mm		WWAK5P3.1-2/S90 8009954	WWAK5P3.1-5/S90 8009959	WWAK5P3.1-10/S90 8009964
PUR, halogenfrei, orange 4 x 0,34 mm ² / 1 x 0,5 mm ² / Ø 5,3 mm		WWAK5P3.1-2/S74 8009957	WWAK5P3.1-5/S74 8009962	WWAK5P3.1-10/S74 8009966
PUR, halogenfrei, grau 4 x 0,34 mm ² / 1 x 0,5 mm ² / Ø 5,7 mm		WWAK5P3.1-2/S366 8020027	WWAK5P3.1-5/S366 8020028	WWAK5P3.1-10/S366 8020029
PUR, strahlenvernetzt, orange 4 x 0,34 mm ² / 1 x 0,5 mm ² / Ø 5,2 mm		WWAK5P3.1-2/S398 8020030	WWAK5P3.1-5/S398 8020031	WWAK5P3.1-10/S398 8020032

M12 x 1 Rundsteckverbinder

Kupplung abgewinkelt, mit Rüttelsicherung, Schirm auf Überwurfmutter aufgelegt

Steckverbinder	Kupplung, M12 x 1, abgewinkelt
Griffkörper	Kunststoff, TPU, blau
Überwurfmutter/ -schraube	Metall, CuZn, vernickelt
Kontaktträger	Kunststoff, TPU, schwarz
	Auf Anfrage auch in B-Codierung
Kontakte	Metall, CuZn, vergoldet
Dichtung	Kunststoff, FPM (Viton)
Polzahl	3 - polig
Strombelastbarkeit	4 A
Bemessungsspannung	max. 250 V
Polzahl	4 - polig
Strombelastbarkeit	4 A
Bemessungsspannung	max. 250 V
Isolationswiderstand	$\geq 10^9 \Omega$
Durchgangswiderstand	$\leq 5 \text{ m}\Omega$
Verschmutzungsgrad	3/2
Umgebungstemp. Steckverbinder	-30 ... +90 °C
Schutzart	IP67, nur im verschraubten Zustand
Mechanische Lebensdauer	max. 100 Steckzyklen

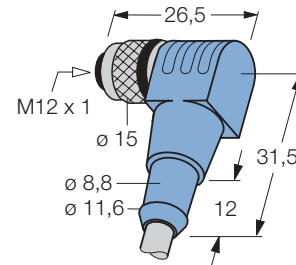

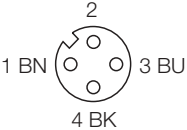
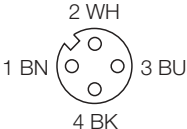
Belegung	Leitungsqualität Adernaufbau	Standardleitungslängen		
		2m	5m	10m
3 - polig 	PVC, geschirmt, grau 3 x 0,34 mm ² / Ø 5,2 mm	WWAKS3-2/P00 8019073	WWAKS3-5/P00 8019074	WWAKS3-10/P00 8019075
	PUR, geschirmt, grau 3 x 0,34 mm ² / Ø 5,2 mm	WWAKS3-2/S366 8019076	WWAKS3-5/S366 8019077	WWAKS3-10/S366 8019078
4 - polig 	PVC, geschirmt, grau 4 x 0,34 mm ² / Ø 5,2 mm	WWAKS4-2/P00 8019079	WWAKS4-5/P00 8019080	WWAKS4-10/P00 8019081
	PUR, geschirmt, grau 4 x 0,34 mm ² / Ø 5,2 mm	WWAKS4-2/S366 8019082	WWAKS4-5/S366 8019083	WWAKS4-10/S366 8019084

M12 x 1 Rundsteckverbinder

Kupplung abgewinkelt, mit Rüttelsicherung, Schirm auf Überwurfmutter aufgelegt

Steckverbinder	Kupplung, M12 x 1, abgewinkelt
Griffkörper	Kunststoff, TPU, blau
Überwurfmutter/ -schraube	Metall, CuZn, vernickelt
Kontaktträger	Kunststoff, TPU, schwarz
	Auf Anfrage auch in B-Codierung
Kontakte	Metall, CuZn, vergoldet
Dichtung	Kunststoff, FPM (Viton)
Polzahl	5 - polig
Strombelastbarkeit	4 A
Bemessungsspannung	max. 60 V
Polzahl	8 - polig
Strombelastbarkeit	2 A
Bemessungsspannung	max. 30 V
Isolationswiderstand	$\geq 10^9 \Omega$
Durchgangswiderstand	$\leq 5 \text{ m}\Omega$
Verschmutzungsgrad	3/2
Umgebungstemp. Steckverbinder	-30 ... +90 °C
Schutzart	IP67, nur im verschraubten Zustand
Mechanische Lebensdauer	max. 100 Steckzyklen

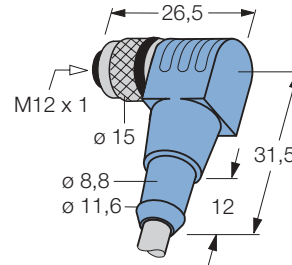

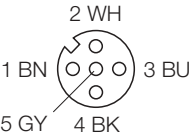
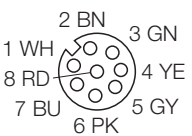
Belegung	Leitungsqualität Adernaufbau	Standardleitungslängen		
		2m	5m	10m
5 - polig 	PVC, geschirmt, grau 5 x 0,25 mm ² / Ø 5,7 mm	WWAKS4.5-2/P00 8019137	WWAKS4.5-5/P00 8019138	WWAKS4.5-10/P00 8019139
	PUR, geschirmt, grau 5 x 0,25 mm ² / Ø 5,7 mm	WWAKS4.5-2/S366 8019085	WWAKS4.5-5/S366 8019086	WWAKS4.5-10/S366 8019087
8 - polig 	PVC, geschirmt, grau 8 x 0,25 mm ² / Ø 6,2 mm	WWAKS8-2/P00 8019059	WWAKS8-5/P00 8022014	WWAKS8-10/P00 8022015
	PUR, geschirmt, grau 8 x 0,25 mm ² / Ø 6,2 mm	WWAKS8-2/S366 8019060	WWAKS8-5/S366 8022016	WWAKS8-10/S366 8022017

M12 x 1 Rundsteckverbinder

Kupplung abgewinkelt, besonders geeignet für den Einsatz in der Lebensmittelindustrie

Steckverbinder	Kupplung, M12 x 1, abgewinkelt
Griffkörper	Kunststoff, PVC, blau
Überwurfmutter/ -schraube	Edelstahl, 1.4404
Kontaktträger	Kunststoff, PVC, grau
Kontakte	Metall, CuZn, vergoldet
Dichtung	Kunststoff, FPM (Viton)

Polzahl	4 - polig
Strombelastbarkeit	4 A
Bemessungsspannung	max. 250 V

Polzahl	4 - polig + PE
Strombelastbarkeit	4 A
Bemessungsspannung	max. 60 V

Isolationswiderstand	$\geq 10^9 \Omega$
Durchgangswiderstand	$\leq 5 \text{ m}\Omega$
Verschmutzungsgrad	3/2

Umgebungstemp. Steckverbinder	-25 ... +70 °C
Schutzart	IP69K, nur im verschraubten Zustand
Mechanische Lebensdauer	max. 100 Steckzyklen

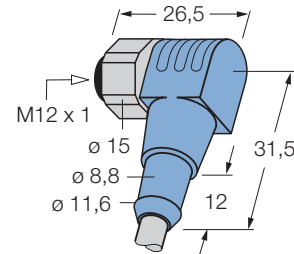

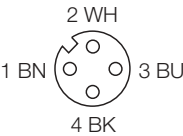
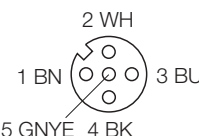
Belegung	Leitungsqualität Adernaufbau	Standardleitungslängen			
		5m	10m	15m	
4 - polig 	PVC, grau 4 x 0,34 mm ² / Ø 5,2 mm	FB-WWAK4-5/P00 8024461	FB-WWAK4-10/P00 8022816	FB-WWAK4-15/P00 8024607	
4 - polig + PE 	PVC, grau 4 x 0,34 mm ² / 1 x 0,5 mm ² / Ø 5,5 mm	FB-WWAK5-5/P00 8024473	FB-WWAK5-10/P00 8024608	FB-WWAK5-15/P00 8024609	

M12 x 1 Rundsteckverbinder

Kupplung abgewinkelt, selbstkonfektionierbar, Schraub-Klemmanschluss

Steckverbinder	Konfektionierbare Kupplung, M12x1, abgewinkelt
Griffkörper	Kunststoff, PA, schwarz
Überwurfmutter/ -schraube	Metall, CuZn, vernickelt
Kontaktträger	Kunststoff, PA, schwarz
Kontakte	Metall, CuZn, Legierung CuSnZn
Dichtung	Kunststoff, FKM (Viton)
Polzahl	4 - polig
Strombelastbarkeit	4 A
Bemessungsspannung	max. 125 V
Polzahl	5 - polig
Strombelastbarkeit	4 A
Bemessungsspannung	max. 30 V
Isolationswiderstand	$\geq 10^9 \Omega$
Durchgangswiderstand	$\leq 5 \text{ m}\Omega$
Verschmutzungsgrad	3
Umgebungstemp. Steckverbinder	-25 ... +90 °C
Schutzart	IP67, nur im verschraubten Zustand
Außendurchmesser der Leitung	3 ...6,5 mm
Adernquerschnitt/Klemmvermögen	max.0,75 mm ²
Anschluss technik	Schraubklemmen

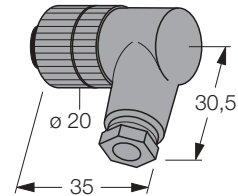

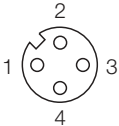
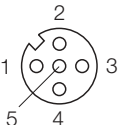
		Standardleitungslängen
Belegung	Leitungsqualität Adernaufbau	Typ-Bezeichnung Bestellnummer
4 - polig 		WWAKC4 8004808
5 - polig 		WWAKC5 8004809

M12 x 1 Rundsteckverbinder

Kupplung abgewinkelt, selbstkonfektionierbar, Schneid-Klemm-Schnellanschluss

Steckverbinder	Konfektionierbare Kupplung, M12x1, abgewinkelt
Griffkörper	Kunststoff, PBT, schwarz
Überwurfmutter/ -schraube	Metall, GD-ZN, vernickelt
Kontaktträger	Kunststoff, TPU, schwarz
Kontakte	Metall, CuZn, vergoldet
Dichtung	Kunststoff, FKM (Viton)
Ideale Adernisolation	PE oder PVC
Polzahl	4 - polig
Strombelastbarkeit	3 A
Bemessungsspannung	max. 32 V
Isolationswiderstand	$\geq 10^9 \Omega$
Durchgangswiderstand	$\leq 5 \text{ m}\Omega$
Verschmutzungsgrad	3
Umgebungstemp. Steckverbinder	-25 ... +85 °C
Schutzart	IP67, nur im verschraubten Zustand
Außendurchmesser der Leitung	4 ... 5,2 mm
Adernquerschnitt/Klemmvermögen	0,25...0,5 mm ²
Anschlusstechnik	Schneidklemmen

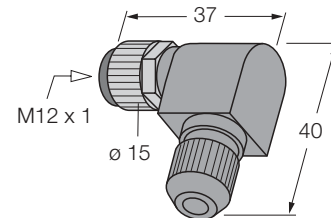

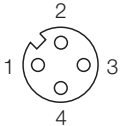
		Standardleitungslängen
Belegung	Leistungsqualität Adernaufbau	Typ-Bezeichnung Bestellnummer
4 - polig 		WWAKC4S 8019719

M12 x 1 Rundsteckverbinder

Stecker gerade, mit Rüttelsicherung

Steckverbinder	Stecker, M12 x 1, gerade
Griffkörper	Kunststoff, TPU, blau
Überwurfmutter/ -schraube	Metall, CuZn, vernickelt Auf Anfrage Überwurfmutter/-schraube auch in Edelstahl
Kontaktträger	Kunststoff, TPU, schwarz Auf Anfrage auch in B-Codierung
Kontakte	Metall, CuZn, vergoldet
Polzahl	3 - polig
Strombelastbarkeit	4 A
Bemessungsspannung	max. 250 V
Polzahl	4 - polig
Strombelastbarkeit	4 A
Bemessungsspannung	max. 250 V
Isolationswiderstand	$\geq 10^9 \Omega$
Durchgangswiderstand	$\leq 5 \text{ m}\Omega$
Verschmutzungsgrad	3/2
Umgebungstemp. Steckverbinder	-30 ... +90 °C
Schutzart	IP67, nur im gesteckten Zustand
Mechanische Lebensdauer	max. 100 Steckzyklen

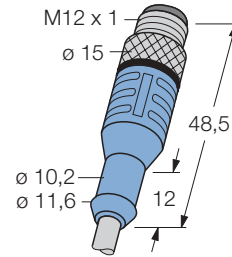

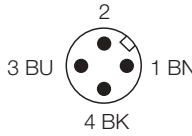
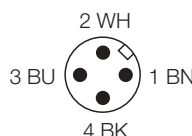

Belegung	Leitungsqualität Adernaufbau	Standardleitungslängen		
		2m	5m	10m
3 - polig 	PVC, grau 3 x 0,34 mm ² / Ø 5,2 mm	WAS3-2/P00 8007082	WAS3-5/P00 8007087	WAS3-10/P00 8007092
	PVC, strahlenvernetzt, orange 3 x 0,34 mm ² / Ø 5,2 mm	WAS3-2/XOR 8007084	WAS3-5/XOR 8007089	WAS3-10/XOR 8007094
	PUR/PVC, grau 3 x 0,34 mm ² / Ø 5,2 mm	WAS3-2/S90 8007083	WAS3-5/S90 8007088	WAS3-10/S90 8007093
	PUR, halogenfrei, orange 3 x 0,34 mm ² / Ø 4,6 mm	WAS3-2/S74 8007086	WAS3-5/S74 8007091	WAS3-10/S74 8007096
	PUR, halogenfrei, grau 3 x 0,34 mm ² / Ø 5,2 mm	WAS3-2/S366 8019980	WAS3-5/S366 8019981	WAS3-10/S366 8019982
	PUR, strahlenvernetzt, orange 3 x 0,34 mm ² / Ø 4,4 mm	WAS3-2/S398 8019983	WAS3-5/S398 8019985	WAS3-10/S398 8019984
	4 - polig 	PVC, grau 4 x 0,34 mm ² / Ø 5,2 mm	WAS4-2/P00 8007097	WAS4-5/P00 8007104
PVC, strahlenvernetzt, orange 4 x 0,34 mm ² / Ø 5,2 mm		WAS4-2/XOR 8007099	WAS4-5/XOR 8007106	WAS4-10/XOR 8007113
PUR/PVC, grau 4 x 0,34 mm ² / Ø 5,2 mm		WAS4-2/S90 8007098	WAS4-5/S90 8007105	WAS4-10/S90 8007112
PUR, halogenfrei, orange 4 x 0,34 mm ² / Ø 5,2 mm		WAS4-2/S74 8007103	WAS4-5/S74 8007110	WAS4-10/S74 8007117
PUR, halogenfrei, grau 4 x 0,34 mm ² / Ø 5,2 mm		WAS4-2/S366 8019986	WAS4-5/S366 8019987	WAS4-10/S366 8019988
PUR, strahlenvernetzt, orange 4 x 0,34 mm ² / Ø 4,8 mm		WAS4-2/S398 8019989	WAS4-5/S398 8019703	WAS4-10/S398 8019704

M12 x 1 Rundsteckverbinder

Stecker gerade, mit Rüttelsicherung

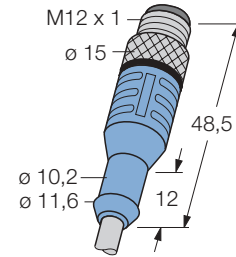
Steckverbinder	Stecker, M12 x 1, gerade
Griffkörper	Kunststoff, TPU, blau
Überwurfmutter/ -schraube	Metall, CuZn, vernickelt Auf Anfrage Überwurfmutter/-schraube auch in Edelstahl
Kontaktträger	Kunststoff, TPU, schwarz Auf Anfrage auch in B-Codierung
Kontakte	Metall, CuZn, vergoldet
Polzahl	4 - polig + PE
Strombelastbarkeit	4 A
Bemessungsspannung	max. 60 V
Polzahl	6 - polig
Bemessungsspannung	max. 30 V
Isolationswiderstand	$\geq 10^9 \Omega$
Durchgangswiderstand	$\leq 5 \text{ m}\Omega$
Verschmutzungsgrad	3/2
Umgebungstemp. Steckverbinder	-30 ... +90 °C
Schutzart	IP67, nur im gesteckten Zustand
Mechanische Lebensdauer	max. 100 Steckzyklen

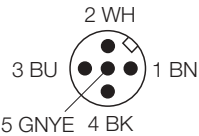

Belegung	Leitungsqualität Adernaufbau	Standardleitungslängen		
		2m	5m	10m
4 - polig + PE 	PVC, grau 4 x 0,34 mm ² / 1 x 0,5 mm ² / Ø 5,5 mm	WAS5-2/P00 8007118	WAS5-5/P00 8007123	WAS5-10/P00 8007128
	PVC, strahlenvernetzt, orange 3 x 0,34 mm ² / Ø 5,2 mm	WAS5-2/XOR 8007120	WAS5-5/XOR 8007125	WAS5-10/XOR 8007130
	PUR/PVC, grau 4 x 0,34 mm ² / 1 x 0,5 mm ² / Ø 5,7 mm	WAS5-2/S90 8007119	WAS5-5/S90 8007124	WAS5-10/S90 8007129
	PUR, halogenfrei, orange 4 x 0,34 mm ² / 1 x 0,5 mm ² / Ø 5,3 mm	WAS5-2/S74 8007122	WAS5-5/S74 8007127	WAS5-10/S74 8007132
	PUR, halogenfrei, grau 4 x 0,34 mm ² / 1 x 0,5 mm ² / Ø 5,7 mm	WAS5-2/S366 8019990	WAS5-5/S366 8019991	WAS5-10/S366 8019992
	PUR, strahlenvernetzt, orange 4 x 0,34 mm ² / 1 x 0,5 mm ² / Ø 5,2 mm	WAS5-2/S398 8019993	WAS5-5/S398 8019994	WAS5-10/S398 8019185
	6 - polig 	PVC, grau 6 x 0,25 mm ² / Ø 5,8 mm	WAS6-2/P00 8007007	WAS6-5/P00 8007009
PUR/PVC, grau 6 x 0,25 mm ² / Ø 5,8 mm		WAS6-2/S90 8007008	WAS6-5/S90 8007010	WAS6-10/S90 8007012

M12 x 1 Rundsteckverbinder

Stecker gerade, mit Rüttelsicherung

Steckverbinder	Stecker, M12 x 1, gerade
Griffkörper	Kunststoff, TPU, blau
Überwurfmutter/ -schraube	Metall, CuZn, vernickelt Auf Anfrage Überwurfmutter/- schraube auch in Edelstahl
Kontaktträger	Kunststoff, TPU, schwarz
Kontakte	Metall, CuZn, vergoldet
Polzahl	8 - polig
Strombelastbarkeit	2 A
Bemessungsspannung	max. 30 V
Isolationswiderstand	$\geq 10^9 \Omega$
Durchgangswiderstand	$\leq 5 \text{ m}\Omega$
Verschmutzungsgrad	3/2
Umgebungstemp. Steckverbinder	-30 ... +90 °C
Schutzart	IP67, nur im gesteckten Zustand
Mechanische Lebensdauer	max. 100 Steckzyklen

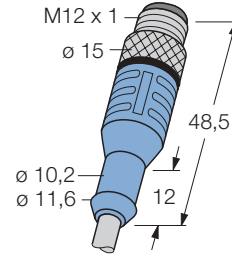

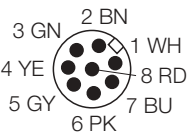
Belegung	Leitungsqualität Adernaufbau	Standardleitungslängen		
		2m	5m	10m
8 - polig 	PVC, grau 8 x 0,25 mm ² / Ø 5,7 mm	WAS8-2/P00 8007013	WAS8-5/P00 8007015	WAS8-10/P00 8007017
	PUR/PVC, grau 8 x 0,25 mm ² / Ø 5,7 mm	WAS8-2/S90 8007014	WAS8-5/S90 8007016	WAS8-10/S90 8007018
	PUR, halogenfrei, grau 8 x 0,25 mm ² / Ø 6,2 mm	WAS8-2/S366 8019995	WAS8-5/S366 8019996	WAS8-10/S366 8019997

M12 x 1 Rundsteckverbinder

Stecker gerade, mit Rüttelsicherung, Schirm auf Überwurfschraube aufgelegt

Steckverbinder	Stecker, M12 x 1, gerade
Griffkörper	Kunststoff, TPU, blau
Überwurfmutter/ -schraube	Metall, CuZn, vernickelt
Kontaktträger	Kunststoff, TPU, schwarz
	Auf Anfrage auch in B-Codierung
Kontakte	Metall, CuZn, vergoldet
Polzahl	3 - polig
Strombelastbarkeit	4 A
Bemessungsspannung	max. 250 V
Polzahl	4 - polig
Strombelastbarkeit	4 A
Bemessungsspannung	max. 250 V
Isolationswiderstand	$\geq 10^9 \Omega$
Durchgangswiderstand	$\leq 5 \text{ m}\Omega$
Verschmutzungsgrad	3/2
Umgebungstemp. Steckverbinder	-30 ... +90 °C
Schutzart	IP67, nur im gesteckten Zustand
Mechanische Lebensdauer	max. 100 Steckzyklen

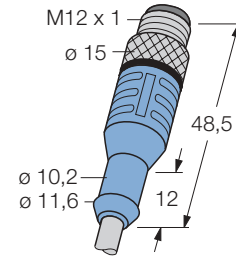

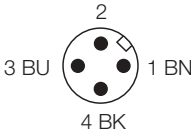
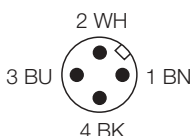
Belegung	Leitungsqualität Adernaufbau	Standardleitungslängen		
		2m	5m	10m
3 - polig 	PVC, geschirmt, grau 3 x 0,34 mm ² / Ø 5,2 mm	WASS3-2/P00 8006635	WASS3-5/P00 8006637	WASS3-10/P00 8006639
	PUR, geschirmt, grau 3 x 0,34 mm ² / Ø 5,2 mm	WASS3-2/S366 8019143	WASS3-5/S366 8019144	WASS3-10/S366 8019145
4 - polig 	PVC, geschirmt, grau 4 x 0,34 mm ² / Ø 5,2 mm	WASS4-2/P00 8006641	WASS4-5/P00 8006643	WASS4-10/P00 8006645
	PUR, geschirmt, grau 4 x 0,34 mm ² / Ø 5,2 mm	WASS4-2/S366 8019146	WASS4-5/S366 8019147	WASS4-10/S366 8019148

M12 x 1 Rundsteckverbinder

Stecker gerade, mit Rüttelsicherung, Schirm auf Überwurfschraube aufgelegt

Steckverbinder	Stecker, M12 x 1, gerade
Griffkörper	Kunststoff, TPU, blau
Überwurfmutter/ -schraube	Metall, CuZn, vernickelt
Kontaktträger	Kunststoff, TPU, schwarz
	Auf Anfrage auch in B-Codierung
Kontakte	Metall, CuZn, vergoldet
Polzahl	5 - polig
Strombelastbarkeit	4 A
Bemessungsspannung	max. 60 V
Polzahl	8 - polig
Strombelastbarkeit	2 A
Bemessungsspannung	max. 30 V
Isolationswiderstand	$\geq 10^9 \Omega$
Durchgangswiderstand	$\leq 5 \text{ m}\Omega$
Verschmutzungsgrad	3/2
Umgebungstemp. Steckverbinder	-30 ... +90 °C
Schutzart	IP67, nur im gesteckten Zustand
Mechanische Lebensdauer	max. 100 Steckzyklen

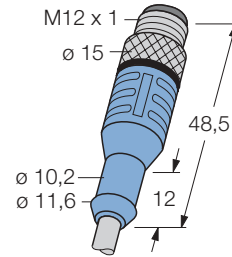

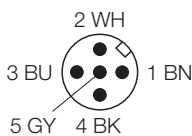
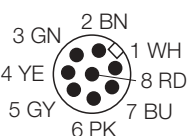
Belegung	Leitungsqualität Adernaufbau	Standardleitungslängen		
		2m	5m	10m
5 - polig 	PVC, geschirmt, grau 5 x 0,25 mm ² / Ø 5,7 mm	WASS4.5-2/P00 8019149	WASS4.5-5/P00 8019150	WASS4.5-10/P00 8019151
	PUR, geschirmt, grau 5 x 0,25 mm ² / Ø 5,7 mm	WASS4.5-2/S366 8019152	WASS4.5-5/S366 8019153	WASS4.5-10/S366 8019154
8 - polig 	PVC, geschirmt, grau 8 x 0,25 mm ² / Ø 6,2 mm	WASS8-2/P00 8019155	WASS8-5/P00 8019156	WASS8-10/P00 8019157
	PUR, geschirmt, grau 8 x 0,25 mm ² / Ø 6,2 mm	WASS8-2/S366 8019158	WASS8-5/S366 8019159	WASS8-10/S366 8019160

M12 x 1 Rundsteckverbinder

Stecker gerade, besonders geeignet für den Einsatz in der Lebensmittelindustrie

Steckverbinder	Stecker, M12 x 1, gerade
Griffkörper	Kunststoff, PVC, blau
Überwurfmutter/-schraube	Edelstahl, 1.4404
Kontaktträger	Kunststoff, PVC, grau
Kontakte	Metall, CuZn, vergoldet
Polzahl	4 - polig
Strombelastbarkeit	4 A
Bemessungsspannung	max. 250 V
Polzahl	4 - polig + PE
Strombelastbarkeit	4 A
Bemessungsspannung	max. 60 V
Isolationswiderstand	$\geq 10^9 \Omega$
Durchgangswiderstand	$\leq 5 \text{ m}\Omega$
Verschmutzungsgrad	3/2
Umgebungstemp. Steckverbinder	-25 ... +70 °C
Schutzart	IP69K, nur im gesteckten Zustand
Mechanische Lebensdauer	max. 100 Steckzyklen

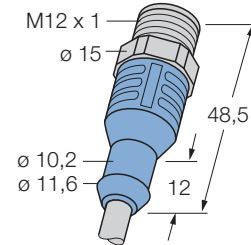

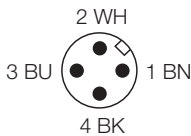
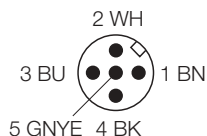
Belegung	Leitungsqualität Adernaufbau	Standardleitungslängen		
		5m	10m	15m
4 - polig 	PVC, grau 4 x 0,34 mm ² / Ø 5,2 mm	FB-WAS4-5/P00 8024463	FB-WAS4-10/P00 8024610	FB-WAS4-15/P00 8024611
4 - polig + PE 	PVC, grau 4 x 0,34 mm ² / 1 x 0,5 mm ² / Ø 5,5 mm	FB-WAS5-5/P00 8024469	FB-WAS5-10/P00 8024612	FB-WAS5-15/P00 8024613

M12 x 1 Rundsteckverbinder

Stecker gerade,

Lightversion mit extra kurzer Umspritzung

Steckverbinder	Stecker, M12 x 1, gerade
Griffkörper	Kunststoff, TPU, blau
Überwurfmutter/ -schraube	Metall, CuZn, vernickelt
Kontaktträger	Kunststoff, TPU, schwarz
Kontakte	Metall, CuZn, vergoldet
Polzahl	3 - polig
Strombelastbarkeit	4 A
Bemessungsspannung	max. 250 V
Polzahl	4 - polig
Strombelastbarkeit	4 A
Bemessungsspannung	max. 250 V
Isolationswiderstand	$\geq 10^9 \Omega$
Durchgangswiderstand	$\leq 5 \text{ m}\Omega$
Verschmutzungsgrad	3/2
Umgebungstemp. Steckverbinder	-30 ... +90 °C
Schutzart	IP67, nur im gesteckten Zustand
Mechanische Lebensdauer	max. 100 Steckzyklen

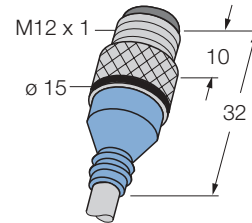

Auf Anfrage auch in anderen Leitungslängen und Leitungsqualitäten

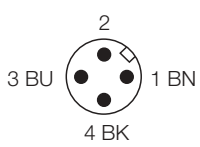
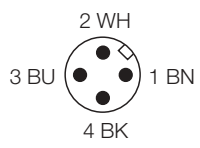
Belegung	Leitungsqualität Adernaufbau	Standardleitungslängen		
		2m	5m	10m
3 - polig 	PVC, grau 3 x 0,34 mm ² / Ø 5,2 mm	WASL3-2/P00	WASL3-5/P00	WASL3-10/P00
		8025635	8025636	8025637
4 - polig 	PVC, grau 4 x 0,34 mm ² / Ø 5,2 mm	WASL4-2/P00	WASL4-5/P00	WASL4-10/P00
		8025638	8025639	8025640

M12 x 1 Rundsteckverbinder

Stecker gerade, selbstkonfektionierbar, Schraub-Klemmanschluss

Steckverbinder	Konfektionierbarer Stecker, M12 x 1, gerade
Griffkörper	Kunststoff, PA, schwarz
Überwurfmutter/ -schraube	Metall, CuZn, vernickelt
Kontaktträger	Kunststoff, PA, schwarz
Kontakte	Metall, CuZn, Legierung CuSnZn
Polzahl	4 - polig
Strombelastbarkeit	4 A
Bemessungsspannung	max. 125 V
Polzahl	5 - polig
Strombelastbarkeit	4 A
Bemessungsspannung	max. 30 V
Isolationswiderstand	$\geq 10^9 \Omega$
Durchgangswiderstand	$\leq 5 \text{ m}\Omega$
Verschmutzungsgrad	3
Umgebungstemp. Steckverbinder	-25 ... +90 °C
Schutzart	IP67, nur im verschraubten Zustand
Außendurchmesser der Leitung	3 ... 6,5 mm
Adernquerschnitt/Klemmvermögen	max. 0,75 mm ²
Anschluss technik	Schraubklemmen

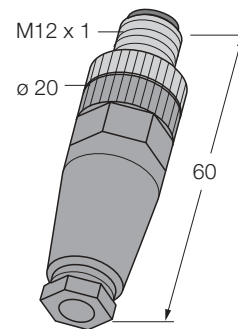

Irrtümer und Änderungen vorbehalten **STAND: 10.2003**

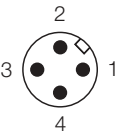
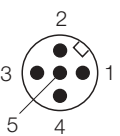
		Standardleitungslängen
Belegung	Leitungsqualität <small>Adernaufbau</small>	Typ-Bezeichnung Bestellnummer
4 - polig 		WASC4 8004804
5 - polig 		WASC5 8004805

M12 x 1 Rundsteckverbinder

Stecker gerade, selbstkonfektionierbar, Schraub-Klemmanschluss

Steckverbinder	Konfektionierbarer Stecker, M12 x 1, gerade
Griffkörper	Kunststoff, PBT (UL 94 V0), schwarz
Überwurfmutter/-schraube	Metall, CuZn, vernickelt
Kontaktträger	Kunststoff, PA 66 (UL 94 HB), schwarz
Kontakte	Metall, CuSn, CuSnZn
Polzahl	8 - polig
Strombelastbarkeit	2 A
Bemessungsspannung	max. 30 V
Isolationswiderstand	$\geq 10^9 \Omega$
Durchgangswiderstand	$\leq 5 \text{ m}\Omega$
Verschmutzungsgrad	3
Umgebungstemp. Steckverbinder	-40 ... +85 °C
Schutzart	IP67, nur im verschraubten Zustand
Außendurchmesser der Leitung	6 ...8 mm
Aderquerschnitt/Klemmvermögen	max.0,75 mm ²
Anschlussstechnik	Schraubklemmen

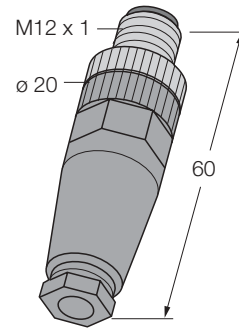

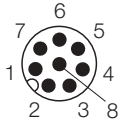
		Standardleitungslängen
Belegung	Leitungsqualität Adernaufbau	Typ-Bezeichnung Bestellnummer
8 - polig 		WASC8K 8021863

M12 x 1 Rundsteckverbinder

Stecker gerade, selbstkonfektionierbar, Schneid-Klemm-Schnellanschluss

Steckverbinder	Konfektionierbarer Stecker, M12 x 1, gerade
Griffkörper	Kunststoff, PBT, schwarz
Überwurfmutter/ -schraube	Metall, GD-ZN, vernickelt
Kontaktträger	Kunststoff, TPU, schwarz
Kontakte	Metall, CuZn, vergoldet
Ideale Adernisolation	PE oder PVC
Polzahl	4 - polig
Strombelastbarkeit	3 A
Bemessungsspannung	max. 32 V
Isolationswiderstand	$\geq 10^9 \Omega$
Durchgangswiderstand	$\leq 5 \text{ m}\Omega$
Verschmutzungsgrad	3
Umgebungstemp. Steckverbinder	-25 ... +85 °C
Schutzart	IP67, nur im verschraubten Zustand
Außendurchmesser der Leitung	4 ...5,2 mm
Adernquerschnitt/Klemmvermögen	0,25...0,5 mm ²
Anschluss technik	Schneidklemmen

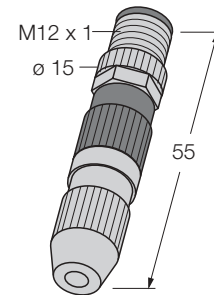

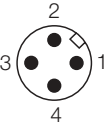
		Standardleitungslängen
Belegung	Leitungsqualität Adernaufbau	Typ-Bezeichnung Bestellnummer
4 - polig 		WASC4S 8019716

M12 x 1 Rundsteckverbinder

Stecker/Y-Verteiler selbstkonfektionierbar, Schraub-Klemmanschluss

Steckverbinder	Konfektionierbarer Y-Verteiler, M12x1, gerade
Griffkörper	Kunststoff, PA, schwarz
Überwurfmutter/ -schraube	Metall, CuZn, vernickelt
Kontaktträger	Kunststoff, PA, schwarz
Kontakte	Metall, CuZn, Legierung CuSnZn
Polzahl	4 - polig
Strombelastbarkeit	4 A
Bemessungsspannung	max. 30 V
Isolationswiderstand	$\geq 10^9 \Omega$
Durchgangswiderstand	$\leq 5 \text{ m}\Omega$
Verschmutzungsgrad	3
Umgebungstemp. Steckverbinder	-25 ... +90 °C
Schutzart	IP67, nur im verschraubten Zustand
Außendurchmesser der Leitung	3 ...5 mm
Aderquerschnitt/Klemmvermögen	max.0,75 mm ²
Anschlussstechnik	Schraubklemmen

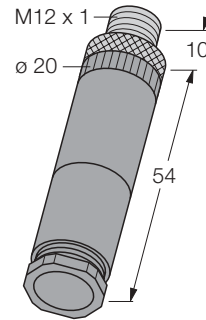

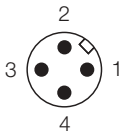
		Standardleitungslängen
Belegung	Leitungsqualität Adernaufbau	Typ-Bezeichnung Bestellnummer
4 - polig 		FSMC4K 8017231

M12 x 1 Rundsteckverbinder

Stecker abgewinkelt, mit Rüttelsicherung

Steckverbinder	Stecker, M12 x 1, abgewinkelt
Griffkörper	Kunststoff, TPU, blau
Überwurfmutter/-schraube	Metall, CuZn, vernickelt Auf Anfrage Überwurfmutter/-schraube auch in Edelstahl
Kontaktträger	Kunststoff, TPU, schwarz
Kontakte	Auf Anfrage auch in B-Codierung Metall, CuZn, vergoldet
Polzahl	3 - polig
Strombelastbarkeit	4 A
Bemessungsspannung	max. 250 V
Polzahl	4 - polig
Strombelastbarkeit	4 A
Bemessungsspannung	max. 250 V
Isolationswiderstand	$\geq 10^9 \Omega$
Durchgangswiderstand	$\leq 5 \text{ m}\Omega$
Verschmutzungsgrad	3/2
Umgebungstemp. Steckverbinder	-30 ... +90 °C
Schutzart	IP67, nur im gesteckten Zustand
Mechanische Lebensdauer	max. 100 Steckzyklen

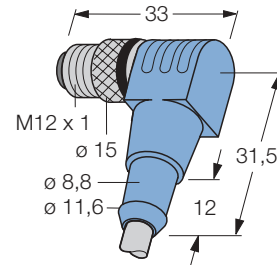

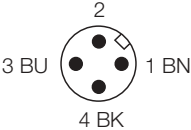
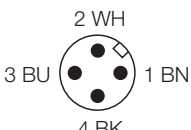
Belegung	Leitungsqualität Adernaufbau	Standardleitungslängen		
		2m	5m	10m
3 - polig 	PVC, grau 3 x 0,34 mm ² / Ø 5,2 mm	WWAS3-2/P00 8007184	WWAS3-5/P00 8007189	WWAS3-10/P00 8007194
	PVC, strahlenvernetzt, orange 3 x 0,34 mm ² / Ø 5,2 mm	WWAS3-2/XOR 8007186	WWAS3-5/XOR 8007191	WWAS3-10/XOR 8007196
	PUR/PVC, grau 3 x 0,34 mm ² / Ø 5,2 mm	WWAS3-2/S90 8007185	WWAS3-5/S90 8007190	WWAS3-10/S90 8007195
	PUR, halogenfrei, orange 3 x 0,34 mm ² / Ø 4,6 mm	WWAS3-2/S74 8007188	WWAS3-5/S74 8007193	WWAS3-10/S74 8007198
	PUR, halogenfrei, grau 3 x 0,34 mm ² / Ø 5,2 mm	WWAS3-2/S366 8020033	WWAS3-5/S366 8020034	WWAS3-10/S366 8020035
	PUR, strahlenvernetzt, orange 3 x 0,34 mm ² / Ø 4,4 mm	WWAS3-2/S398 8020036	WWAS3-5/S398 8020037	WWAS3-10/S398 8020038
	4 - polig 	PVC, grau 4 x 0,34 mm ² / Ø 5,2 mm	WWAS4-2/P00 8007199	WWAS4-5/P00 8007206
PVC, strahlenvernetzt, orange 4 x 0,34 mm ² / Ø 5,2 mm		WWAS4-2/XOR 8007201	WWAS4-5/XOR 8007208	WWAS4-10/XOR 8007215
PUR/PVC, grau 4 x 0,34 mm ² / Ø 5,2 mm		WWAS4-2/S90 8007200	WWAS4-5/S90 8007207	WWAS4-10/S90 8007214
PUR, halogenfrei, orange 4 x 0,34 mm ² / Ø 5,2 mm		WWAS4-2/S74 8007205	WWAS4-5/S74 8007212	WWAS4-10/S74 8007219
PUR, halogenfrei, grau 4 x 0,34 mm ² / Ø 5,2 mm		WWAS4-2/S366 8020039	WWAS4-5/S366 8020040	WWAS4-10/S366 8020041
PUR, strahlenvernetzt, orange 4 x 0,34 mm ² / Ø 4,8 mm		WWAS4-2/S398 8020042	WWAS4-5/S398 8020044	WWAS4-10/S398 8020046

M12 x 1 Rundsteckverbinder

Stecker abgewinkelt, mit Rüttelsicherung

Steckverbinder	Stecker, M12 x 1, abgewinkelt
Griffkörper	Kunststoff, TPU, blau
Überwurfmutter/ -schraube	Metall, CuZn, vernickelt Auf Anfrage Überwurfmutter/-schraube auch in Edelstahl
Kontaktträger	Kunststoff, TPU, schwarz Auf Anfrage auch in B-Codierung
Kontakte	Metall, CuZn, vergoldet
Polzahl	4 - polig + PE
Strombelastbarkeit	4 A
Bemessungsspannung	max. 60 V
Polzahl	6 - polig
Bemessungsspannung	max. 30 V
Isolationswiderstand	$\geq 10^9 \Omega$
Durchgangswiderstand	$\leq 5 \text{ m}\Omega$
Verschmutzungsgrad	3/2
Umgebungstemp. Steckverbinder	-30 ... +90 °C
Schutzart	IP67, nur im gesteckten Zustand
Mechanische Lebensdauer	max. 100 Steckzyklen

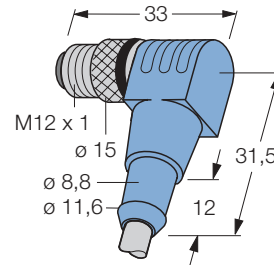

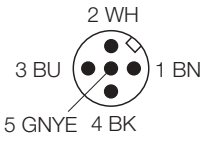
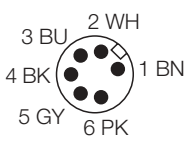
Belegung	Leitungsqualität Adernaufbau	Standardleitungslängen		
		2m	5m	10m
4 - polig + PE 	PVC, grau 4 x 0,34 mm ² / 1 x 0,5 mm ² / Ø 5,5 mm	WWAS5-2/P00 8007220	WWAS5-5/P00 8007225	WWAS5-10/P00 8007230
	PVC, strahlenvernetzt, orange 4 x 0,34 mm ² / 1 x 0,5 mm ² / Ø 5,7 mm	WWAS5-2/XOR 8007222	WWAS5-5/XOR 8007227	WWAS5-10/XOR 8007232
	PUR/PVC, grau 4 x 0,34 mm ² / 1 x 0,5 mm ² / Ø 5,7 mm	WWAS5-2/S90 8007221	WWAS5-5/S90 8007226	WWAS5-10/S90 8007231
	PUR, halogenfrei, orange 4 x 0,34 mm ² / 1 x 0,5 mm ² / Ø 5,3 mm	WWAS5-2/S74 8007224	WWAS5-5/S74 8007229	WWAS5-10/S74 8007234
	PUR, halogenfrei, grau 4 x 0,34 mm ² / 1 x 0,5 mm ² / Ø 5,7 mm	WWAS5-2/S366 8020047	WWAS5-5/S366 8020048	WWAS5-10/S366 8020049
	PUR, strahlenvernetzt, orange 4 x 0,34 mm ² / 1 x 0,5 mm ² / Ø 5,2 mm	WWAS5-2/S398 8018884	WWAS5-5/S398 8020050	WWAS5-10/S398 8019193
	6 - polig 	PVC, grau 6 x 0,25 mm ² / Ø 5,8 mm	WWAS6-2/P00 8012733	WWAS6-5/P00 8012734
PUR/PVC, grau 6 x 0,25 mm ² / Ø 5,8 mm		WWAS6-2/S90 8012736	WWAS6-5/S90 8012737	WWAS6-10/S90 8012738

M12 x 1 Rundsteckverbinder

Stecker abgewinkelt, mit Rüttelsicherung

Steckverbinder	Stecker, M12 x 1, abgewinkelt
Griffkörper	Kunststoff, TPU, blau
Überwurfmutter/ -schraube	Metall, CuZn, vernickelt Auf Anfrage Überwurfmutter/-schraube auch in Edelstahl
Kontaktträger	Kunststoff, TPU, schwarz
Kontakte	Metall, CuZn, vergoldet
Polzahl	8 - polig
Strombelastbarkeit	2 A
Bemessungsspannung	max. 30 V
Isolationswiderstand	$\geq 10^9 \Omega$
Durchgangswiderstand	$\leq 5 \text{ m}\Omega$
Verschmutzungsgrad	3/2
Umgebungstemp. Steckverbinder	-30 ... +90 °C
Schutzart	IP67, nur im gesteckten Zustand
Mechanische Lebensdauer	max. 100 Steckzyklen

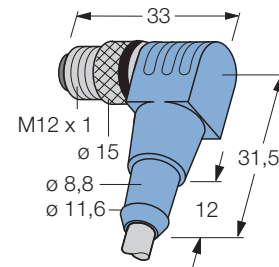

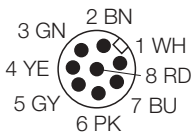
Belegung	Leitungsqualität Adernaufbau	Standardleitungslängen		
		2m	5m	10m
8 - polig 	PVC, grau 8 x 0,25 mm ² / Ø 5,7 mm	WWAS8-2/P00 8012721	WWAS8-5/P00 8012722	WWAS8-10/P00 8012723
	PUR/PVC, grau 8 x 0,25 mm ² / Ø 5,7 mm	WWAS8-2/S90 8012724	WWAS8-5/S90 8012725	WWAS8-10/S90 8012726
	PUR, halogenfrei, grau 8 x 0,25 mm ² / Ø 6,2 mm	WWAS8-2/S366 8020051	WWAS8-5/S366 8020052	WWAS8-10/S366 8020053

M12 x 1 Rundsteckverbinder

Stecker abgewinkelt, mit Rüttelsicherung, Schirm auf Überwurfschraube aufgelegt

Steckverbinder	Stecker, M12 x 1, abgewinkelt
Griffkörper	Kunststoff, TPU, blau
Überwurfmutter/ -schraube	Metall, CuZn, vernickelt
Kontaktträger	Kunststoff, TPU, schwarz
	Auf Anfrage auch in B-Codierung
Kontakte	Metall, CuZn, vergoldet
Polzahl	3 - polig
Strombelastbarkeit	4 A
Bemessungsspannung	max. 250 V
Polzahl	4 - polig
Strombelastbarkeit	4 A
Bemessungsspannung	max. 250 V
Isolationswiderstand	$\geq 10^9 \Omega$
Durchgangswiderstand	$\leq 5 \text{ m}\Omega$
Verschmutzungsgrad	3/2
Umgebungstemp. Steckverbinder	-30 ... +90 °C
Schutzart	IP67, nur im gesteckten Zustand
Mechanische Lebensdauer	max. 100 Steckzyklen

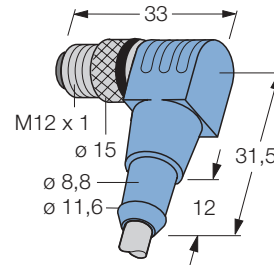

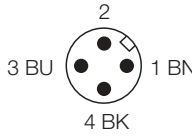
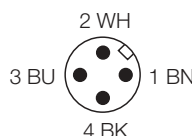

Belegung	Leitungsqualität Adernaufbau	Standardleitungslängen		
		2m	5m	10m
3 - polig 	PVC, geschirmt, grau 3 x 0,34 mm ² / Ø 5,2 mm	WWASS3-2/P00 8019088	WWASS3-5/P00 8019089	WWASS3-10/P00 8019090
	PUR, geschirmt, grau 3 x 0,34 mm ² / Ø 5,2 mm	WWASS3-2/S366 8019091	WWASS3-5/S366 8019092	WWASS3-10/S366 8019093
4 - polig 	PVC, geschirmt, grau 4 x 0,34 mm ² / Ø 5,2 mm	WWASS4-2/P00 8019094	WWASS4-5/P00 8019095	WWASS4-10/P00 8019096
	PUR, geschirmt, grau 4 x 0,34 mm ² / Ø 5,2 mm	WWASS4-2/S366 8019097	WWASS4-5/S366 8019098	WWASS4-10/S366 8019099

M12 x 1 Rundsteckverbinder

Stecker abgewinkelt, mit Rüttelsicherung, Schirm auf Überwurfschraube aufgelegt

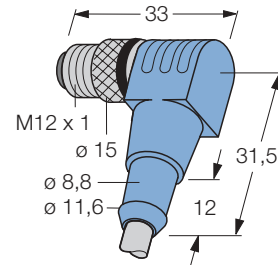
Steckverbinder	Stecker, M12 x 1, abgewinkelt
Griffkörper	Kunststoff, TPU, blau
Überwurfmutter/ -schraube	Metall, CuZn, vernickelt
Kontaktträger	Kunststoff, TPU, schwarz
	Auf Anfrage auch in B-Codierung
Kontakte	Metall, CuZn, vergoldet
Polzahl	5 - polig
Strombelastbarkeit	4 A
Bemessungsspannung	max. 60 V
Polzahl	8 - polig
Strombelastbarkeit	2 A
Bemessungsspannung	max. 30 V
Isolationswiderstand	$\geq 10^9 \Omega$
Durchgangswiderstand	$\leq 5 \text{ m}\Omega$
Verschmutzungsgrad	3/2
Umgebungstemp. Steckverbinder	-30 ... +90 °C
Schutzart	IP67, nur im gesteckten Zustand
Mechanische Lebensdauer	max. 100 Steckzyklen

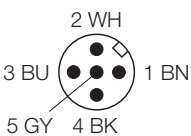

Belegung	Leitungsqualität Adernaufbau	Standardleitungslängen		
		2m	5m	10m
5 - polig 	PVC, geschirmt, grau 5 x 0,25 mm ² / Ø 5,7 mm	WWASS4.5-2/P00 8019140	WWASS4.5-5/P00 8019141	WWASS4.5-10/P00 8019142
	PUR, geschirmt, grau 5 x 0,25 mm ² / Ø 5,7 mm	WWASS4.5-2/S366 8019100	WWASS4.5-5/S366 8019101	WWASS4.5-10/S366 8019102
8 - polig 	PVC, geschirmt, grau 8 x 0,25 mm ² / Ø 6,2 mm	WWASS8-2/P00 8019057	WWASS8-5/P00 8022018	WWASS8-10/P00 8022019
	PUR, geschirmt, grau 8 x 0,25 mm ² / Ø 6,2 mm	WWASS8-2/S366 8019058	WWASS8-5/S366 8022020	WWASS8-10/S366 8022021

M12 x 1 Rundsteckverbinder

Stecker abgew., besonders geeignet für den Einsatz in der Lebensmittelindustrie

Steckverbinder	Stecker, M12 x 1, abgewinkelt
Griffkörper	Kunststoff, PVC, blau
Überwurfmutter/ -schraube	Edelstahl, 1.4404
Kontaktträger	Kunststoff, PVC, grau
Kontakte	Metall, CuZn, vergoldet
Polzahl	4 - polig
Strombelastbarkeit	4 A
Bemessungsspannung	max. 250 V
Polzahl	4 - polig + PE
Strombelastbarkeit	4 A
Bemessungsspannung	max. 60 V
Isolationswiderstand	$\geq 10^9 \Omega$
Durchgangswiderstand	$\leq 5 \text{ m}\Omega$
Verschmutzungsgrad	3/2
Umgebungstemp. Steckverbinder	-25 ... +70 °C
Schutzart	IP69K, nur im gesteckten Zustand
Mechanische Lebensdauer	max. 100 Steckzyklen

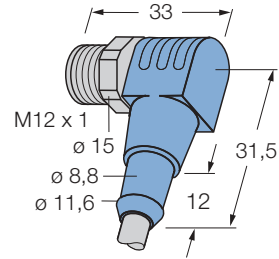

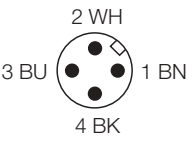
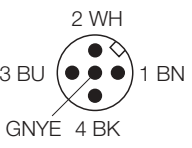
Belegung	Leitungsqualität Adernaufbau	Standardleitungslängen		
		5m	10m	15m
4 - polig 	PVC, grau 4 x 0,34 mm ² / Ø 5,2 mm	FB-WWAS4-5/P00 8024466	FB-WWAS4-10/P00 8024621	FB-WWAS4-15/P00 8024622
4 - polig + PE 	PVC, grau 4 x 0,34 mm ² / 1 x 0,5 mm ² / Ø 5,5 mm	FB-WWAS5-5/P00 8024470	FB-WWAS5-10/P00 8024614	FB-WWAS5-15/P00 8024615

M12 x 1 Rundsteckverbinder

Stecker abgewinkelt, selbstkonfektionierbar, Schraub-Klemmanschluss

Steckverbinder	Konfektionierbarer Stecker, M12 x 1, abgewinkelt
Griffkörper	Kunststoff, PA, schwarz
Überwurfmutter/ -schraube	Metall, CuZn, vernickelt
Kontaktträger	Kunststoff, PA, schwarz
Kontakte	Metall, CuZn, Legierung CuSnZn
Polzahl	4 - polig
Strombelastbarkeit	4 A
Bemessungsspannung	max. 125 V
Polzahl	5 - polig
Strombelastbarkeit	4 A
Bemessungsspannung	max. 30 V
Isolationswiderstand	$\geq 10^9 \Omega$
Durchgangswiderstand	$\leq 5 \text{ m}\Omega$
Verschmutzungsgrad	3
Umgebungstemp. Steckverbinder	-25 ... +90 °C
Schutzart	IP67, nur im verschraubten Zustand
Außendurchmesser der Leitung	3 ... 6,5 mm
Adernquerschnitt/Klemmvermögen	max. 0,75 mm ²
Anschluss technik	Schraubklemmen

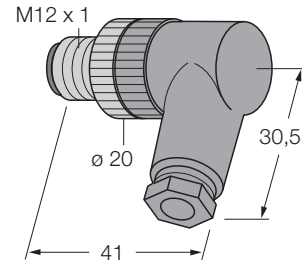

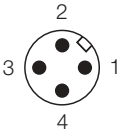
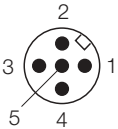
		Standardleitungslängen
Belegung	Leitungsqualität Adernaufbau	Typ-Bezeichnung Bestellnummer
4 - polig 		WWASC4 8004806
5 - polig 		WWASC5 8004807

M12 x 1 Rundsteckverbinder

Stecker abgewinkelt, selbstkonfektionierbar, Schneid-Klemm-Schnellanschluss

Steckverbinder	Konfektionierbarer Stecker, M12 x 1, abgewinkelt
Griffkörper	Kunststoff, PBT, schwarz
Überwurfmutter/ -schraube	Metall, GD-ZN, vernickelt
Kontaktträger	Kunststoff, TPU, schwarz
Kontakte	Metall, CuZn, vergoldet
Ideale Adernisolation	PE oder PVC
Polzahl	4 - polig
Strombelastbarkeit	3 A
Bemessungsspannung	max. 32 V
Isolationswiderstand	$\geq 10^9 \Omega$
Durchgangswiderstand	$\leq 5 \text{ m}\Omega$
Verschmutzungsgrad	3
Umgebungstemp. Steckverbinder	-25 ... +85 °C
Schutzart	IP67, nur im verschraubten Zustand
Außendurchmesser der Leitung	4 ...5,2 mm
Adernquerschnitt/Klemmvermögen	0,25...0,5 mm ²
Anschlussstechnik	Schneidklemmen

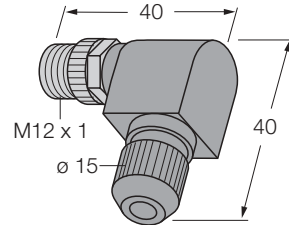

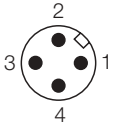
		Standardleitungslängen
Belegung	Leitungsqualität Adernaufbau	Typ-Bezeichnung Bestellnummer
4 - polig 		WWASC4S 8019717

M12 x 1 Rundsteckverbinder Flanschkupplung mit Litze, metrisches Einschraubgewinde M16 x 1,5

Steckverbinder	Flansch, M12 x 1, mit Litze
Flanschgehäuse	Metall, CuZn, vernickelt
Kontaktträger	Kunststoff, TPU, schwarz
Kontakte	Metall, CuSn, vergoldet
Dichtung	Kunststoff, FKM (Viton)
Dichtung Einschraubgewinde	Kunststoff, FKM (Viton)

Polzahl	3 - polig
Strombelastbarkeit	4 A
Bemessungsspannung	max. 250 V

Polzahl	4 - polig
Strombelastbarkeit	4 A
Bemessungsspannung	max. 250 V

Polzahl	4 - polig + PE
Strombelastbarkeit	4 A
Bemessungsspannung	max. 60 V

Isolationswiderstand	$\geq 10^9 \Omega$
Durchgangswiderstand	$\leq 5 \text{ m}\Omega$
Verschmutzungsgrad	3

Umgebungstemp. Steckverbinder	-30 ... +90 °C
Schutzart	IP67, nur im verschraubten Zustand
Mechanische Lebensdauer	max. 100 Steckzyklen

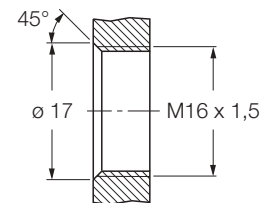
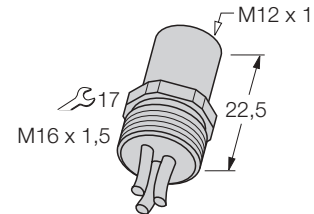

Standardleitungslängen 0,5m

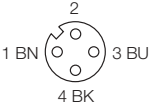
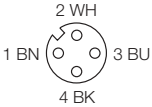
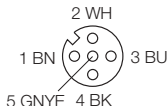
Belegung	Leitungsqualität Adernaufbau	Typ-Bezeichnung Bestellnummer
3 - polig 	PVC 3 x 0,34 mm ²	EC-FK3-0,5/16 8019733
4 - polig 	PVC 4 x 0,34 mm ²	EC-FK4-0,5/16 8019734
4 - polig + PE 	PVC 4 x 0,34 mm ² / 1 x 0,5 mm ²	EC-FK5-0,5/16 8019735

M12 x 1 Rundsteckverbinder Flanschkupplung mit Litze, metrisches Einschraubgewinde M16 x 1,5

Steckverbinder	Flansch, M12 x 1, mit Litze
Flanschgehäuse	Metall, CuZn, vernickelt
Kontaktträger	Kunststoff, TPU, schwarz
Kontakte	Metall, CuZn, vergoldet
Dichtung	Kunststoff, FKM (Viton)
Dichtung Einschraubgewinde	Kunststoff, FKM (Viton)

Polzahl	8 - polig
Strombelastbarkeit	2 A
Bemessungsspannung	max. 30 V

Isolationswiderstand	$\geq 10^9 \Omega$
Durchgangswiderstand	$\leq 5 \text{ m}\Omega$
Verschmutzungsgrad	3

Umgebungstemp. Steckverbinder	-30 ... +90 °C
Schutzart	IP67, nur im verschraubten Zustand
Mechanische Lebensdauer	max. 100 Steckzyklen

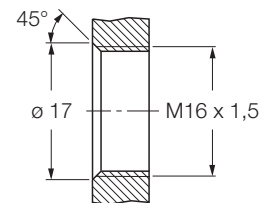
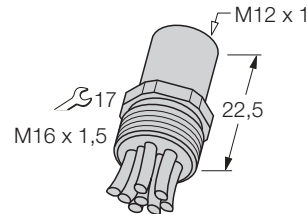

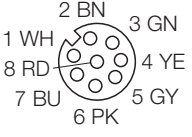
		Standardleitungslängen 0,5m
Belegung	Leitungsqualität Adernaufbau	Typ-Bezeichnung Bestellnummer
<p style="text-align: center;">8 - polig</p> 	<p>PVC 8 x 0,25 mm²</p>	<p>EC-FK8-0,5/16 8019736</p>

M12 x 1 Rundsteckverbinder Flanschkupplung, mit Litze, drehb. Kontaktteil, metrisches Einschraubgewinde M16 x 1,5

Steckverbinder	Flansch, M12 x 1, mit Litze
Flanschgehäuse	Metall, CuZn, vernickelt
Kontaktträger	Kunststoff, TPU, schwarz
Kontakte	Metall, CuSn, vergoldet
Dichtung	Kunststoff, FKM (Viton)
Dichtung Einschraubgewinde	Kunststoff, FKM (Viton)

Polzahl	3 - polig
Strombelastbarkeit	4 A
Bemessungsspannung	max. 250 V

Polzahl	4 - polig
Strombelastbarkeit	4 A
Bemessungsspannung	max. 250 V

Polzahl	4 - polig + PE
Strombelastbarkeit	4 A
Bemessungsspannung	max. 60 V

Isolationswiderstand	$\geq 10^9 \Omega$
Durchgangswiderstand	$\leq 5 \text{ m}\Omega$
Verschmutzungsgrad	3

Umgebungstemp. Steckverbinder	-30 ... +90 °C
Schutzart	IP67, nur im verschraubten Zustand
Mechanische Lebensdauer	max. 100 Steckzyklen

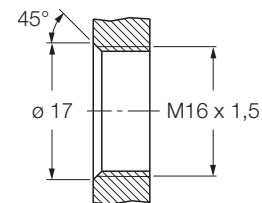
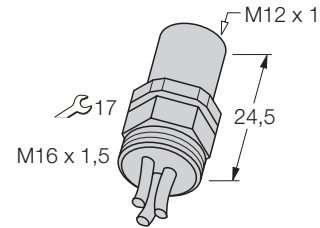

Standardleitungslängen 0,5m

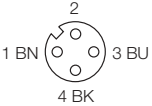
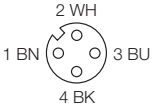
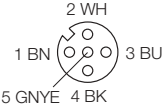
Belegung	Leitungsqualität Adernaufbau	Typ-Bezeichnung Bestellnummer
3 - polig 	PVC 3 x 0,34 mm ²	EC-FKD3-0,5/16 8019737
4 - polig 	PVC 4 x 0,34 mm ²	EC-FKD4-0,5/16 8019738
4 - polig + PE 	PVC 4 x 0,34 mm ² / 1 x 0,5 mm ²	EC-FKD5-0,5/16 8019739

M12 x 1 Rundsteckverbinder Flanschkupplung, mit Litze, drehb. Kontaktteil, metrisches Einschraubgewinde M16 x 1,5

Steckverbinder	Flansch, M12 x 1, mit Litze
Flanschgehäuse	Metall, CuZn, vernickelt
Kontaktträger	Kunststoff, TPU, schwarz
Kontakte	Metall, CuZn, vergoldet
Dichtung	Kunststoff, FKM (Viton)
Dichtung Einschraubgewinde	Kunststoff, FKM (Viton)

Polzahl	8 - polig
Strombelastbarkeit	2 A
Bemessungsspannung	max. 30 V

Isolationswiderstand	$\geq 10^9 \Omega$
Durchgangswiderstand	$\leq 5 \text{ m}\Omega$
Verschmutzungsgrad	3

Umgebungstemp. Steckverbinder	-30 ... +90 °C
Schutzart	IP67, nur im verschraubten Zustand
Mechanische Lebensdauer	max. 100 Steckzyklen

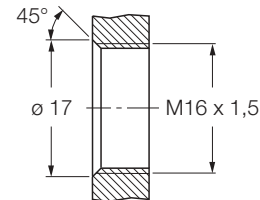
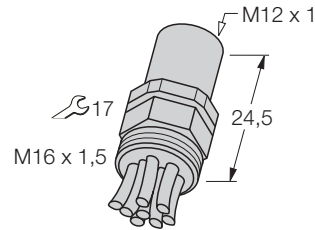

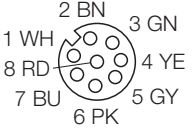
		Standardleitungslängen 0,5m
Belegung	Leitungsqualität Adernaufbau	Typ-Bezeichnung Bestellnummer
<p style="text-align: center;">8 - polig</p> 	<p>PVC</p> <p>8 x 0,25 mm²</p>	<p>EC-FKD8-0,5/16</p> <p>8019740</p>

M12 x 1 Rundsteckverbinder Flanschstecker, mit Litze, metrisches Einschraubgewinde M16 x 1,5

Steckverbinder	Flansch, M12 x 1, mit Litze
Flanschgehäuse	Metall, CuZn, vernickelt
Kontaktträger	Kunststoff, PA, schwarz
Kontakte	Metall, CuZn, vergoldet
Dichtung Einschraubgewinde	Kunststoff, FKM (Viton)
Polzahl	3 - polig
Strombelastbarkeit	4 A
Bemessungsspannung	max. 250 V
Polzahl	4 - polig
Strombelastbarkeit	4 A
Bemessungsspannung	max. 250 V
Polzahl	4 - polig + PE
Strombelastbarkeit	4 A
Bemessungsspannung	max. 60 V
Isolationswiderstand	$\geq 10^9 \Omega$
Durchgangswiderstand	$\leq 5 \text{ m}\Omega$
Verschmutzungsgrad	3
Umgebungstemp. Steckverbinder	-30 ... +90 °C
Schutzart	IP67, nur im gesteckten Zustand
Mechanische Lebensdauer	max. 100 Steckzyklen

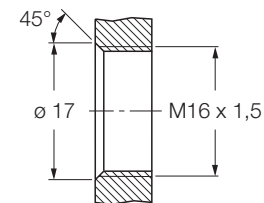
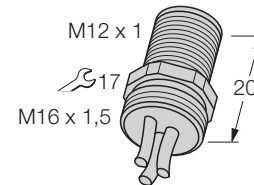

Standardleitungslängen 0,5m

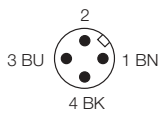
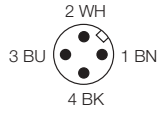
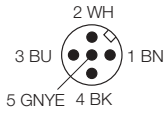
Belegung	Leitungsqualität Adernaufbau	Typ-Bezeichnung Bestellnummer
3 - polig 	PVC 3 x 0,34 mm ²	EC-FS3-0,5/16 8019725
4 - polig 	PVC 4 x 0,34 mm ²	EC-FS4-0,5/16 8019726
4 - polig + PE 	PVC 4 x 0,34 mm ² / 1 x 0,5 mm ²	EC-FS5-0,5/16 8019727

M12 x 1 Rundsteckverbinder Flanschstecker, mit Litze, metrisches Einschraubgewinde M16 x 1,5

Steckverbinder Flansch, M12 x 1, mit Litze
 Flanschgehäuse Metall, CuZn, vernickelt
 Kontaktträger Kunststoff, PA, schwarz
 Kontakte Metall, CuZn, vergoldet
 Dichtung Einschraubgewinde Kunststoff, FKM (Viton)

Polzahl 8 - polig
 Strombelastbarkeit 2 A
 Bemessungsspannung max. 30 V

Isolationswiderstand $\geq 10^9 \Omega$
 Durchgangswiderstand $\leq 5 \text{ m}\Omega$
 Verschmutzungsgrad 3

Umgebungstemp. Steckverbinder -30 ... +90 °C
 Schutzart IP67, nur im gesteckten Zustand
 Mechanische Lebensdauer max. 100 Steckzyklen

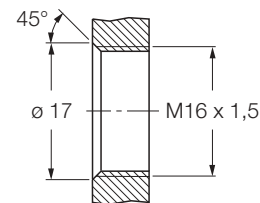
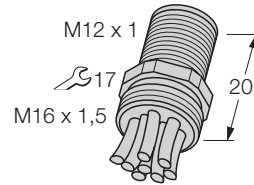

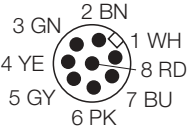
		Standardleitungslängen 0,5m
Belegung	Leitungsqualität Adernaufbau	Typ-Bezeichnung Bestellnummer
<p style="text-align: center;">8 - polig</p> 	<p>PVC 8 x 0,25 mm²</p>	<p>EC-FS8-0,5/16 8019728</p>

M12 x 1 Rundsteckverbinder Flanschstecker, mit Litze, metrisches Einschraubgewinde M20 x 1,5

Steckverbinder	Flansch, M12 x 1, mit Litze
Flanschgehäuse	Metall, CuZn, vernickelt
Kontaktträger	Kunststoff, PA, schwarz
Kontakte	Metall, CuZn, vergoldet
Dichtung Einschraubgewinde	Kunststoff, FKM (Viton)
Polzahl	4 - polig
Strombelastbarkeit	4 A
Bemessungsspannung	max. 250 V
Polzahl	4 - polig + PE
Strombelastbarkeit	4 A
Bemessungsspannung	max. 60 V
Isolationswiderstand	$\geq 10^9 \Omega$
Durchgangswiderstand	$\leq 5 \text{ m}\Omega$
Verschmutzungsgrad	3
Umgebungstemp. Steckverbinder	-30 ... +90 °C
Schutzart	IP67, nur im gesteckten Zustand
Mechanische Lebensdauer	max. 100 Steckzyklen

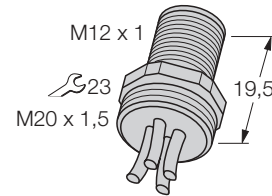

Irrtümer und Änderungen vorbehalten **STAND: 10.2003**

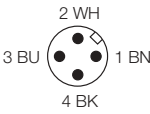
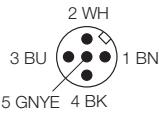
		Standardleitungslängen 0,5m
Belegung	Leitungsqualität Adernaufbau	Typ-Bezeichnung Bestellnummer
4 - polig 	PVC 4 x 0,34 mm ²	EC-FS4-0,5/20 8020818
4 - polig + PE 	PVC 4 x 0,34 mm ² / 1 x 0,5 mm ²	EC-FS5-0,5/20 8020819

M12 x 1 Rundsteckverbinder Flanschstecker, mit Litze, drehbares Kontaktteil, metrisches Einschraubgewinde M16 x 1,5

Steckverbinder Flansch, M12 x 1, mit Litze
 Flanschgehäuse Metall, CuZn, vernickelt
 Kontaktträger Kunststoff, PA, schwarz
 Kontakte Metall, CuZn, vergoldet
 Dichtung Einschraubgewinde Kunststoff, FKM (Viton)

Polzahl 3 - polig
 Strombelastbarkeit 4 A
 Bemessungsspannung max. 250 V



Polzahl 4 - polig
 Strombelastbarkeit 4 A
 Bemessungsspannung max. 250 V

Polzahl 4 - polig + PE
 Strombelastbarkeit 4 A
 Bemessungsspannung max. 60 V

Isolationswiderstand $\geq 10^9 \Omega$
 Durchgangswiderstand $\leq 5 \text{ m}\Omega$
 Verschmutzungsgrad 3

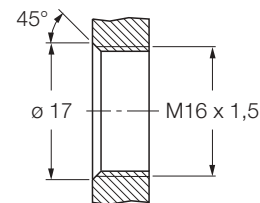
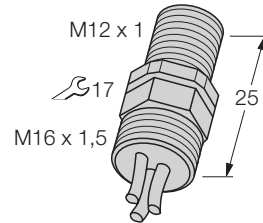
Umgebungstemp. Steckverbinder -30 ... +90 °C
 Schutzart IP67, nur im gesteckten Zustand
 Mechanische Lebensdauer max. 100 Steckzyklen

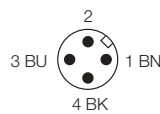
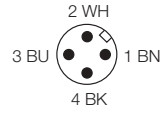

		Standardleitungslängen 0,5m
Belegung	Leitungsqualität Adernaufbau	Typ-Bezeichnung Bestellnummer
3 - polig 	PVC 3 x 0,34 mm ²	EC-FSD3-0,5/16 8019729
4 - polig 	PVC 4 x 0,34 mm ²	EC-FSD4-0,5/16 8019730
4 - polig + PE 	PVC 4 x 0,34 mm ² / 1 x 0,5 mm ²	EC-FSD5-0,5/16 8019731

M12 x 1 Rundsteckverbinder Flanschstecker, mit Litze, drehbares Kontaktteil, metrisches Einschraubgewinde M16 x 1,5

Steckverbinder	Flansch, M12 x 1, mit Litze
Flanschgehäuse	Metall, CuZn, vernickelt
Kontaktträger	Kunststoff, TPU, schwarz
Kontakte	Metall, CuZn, vergoldet
Dichtung Einschraubgewinde	Kunststoff, FKM (Viton)
Polzahl	8 - polig
Strombelastbarkeit	2 A
Bemessungsspannung	max. 30 V
Isolationswiderstand	$\geq 10^9 \Omega$
Durchgangswiderstand	$\leq 5 \text{ m}\Omega$
Verschmutzungsgrad	3
Umgebungstemp. Steckverbinder	-30 ... +90 °C
Schutzart	IP67, nur im gesteckten Zustand
Mechanische Lebensdauer	max. 100 Steckzyklen

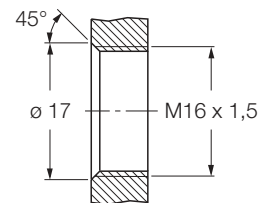
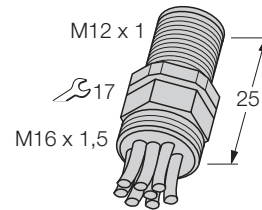

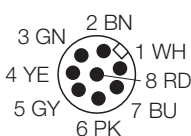
		Standardleitungslängen 0,5m
Belegung	Leitungsqualität Adernaufbau	Typ-Bezeichnung Bestellnummer
<p style="text-align: center;">8 - polig</p> 	<p style="text-align: center;">PVC</p> <p>8 x 0,25 mm²</p>	<p>EC-FSD8-0,5/16</p> <p>8019732</p>

M12 x 1 Rundsteckverbinder Flanschstecker, mit Lötkontakten, metrisches Einschraubgewinde M16 x 1,5

Steckverbinder Flansch, M12 x 1, ohne Litze
 Flanschgehäuse Metall, CuZn, vernickelt
 Kontaktträger Kunststoff, PA, schwarz
 Kontakte Metall, CuZn, vergoldet
 Dichtung Einschraubgewinde Kunststoff, FKM (Viton)

Polzahl 3 - polig
 Strombelastbarkeit 4 A
 Bemessungsspannung max. 250 V



Polzahl 4 - polig
 Strombelastbarkeit 4 A
 Bemessungsspannung max. 250 V

Polzahl 5 - polig
 Strombelastbarkeit 4 A
 Bemessungsspannung max. 60 V

Isolationswiderstand $\geq 10^9 \Omega$
 Durchgangswiderstand $\leq 5 m\Omega$
 Verschmutzungsgrad 3

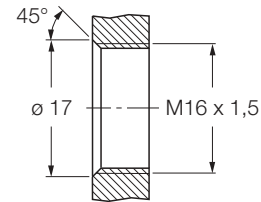
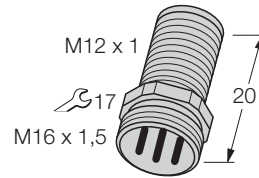
Umgebungstemp. Steckverbinder -30 ... +90 °C
 Schutzart IP67, nur im gesteckten Zustand
 Mechanische Lebensdauer max. 100 Steckzyklen



		Standardleitungslängen
Belegung	Leitungsqualität Adernaufbau	Typ-Bezeichnung Bestellnummer
3 - polig 		EC-FS3-L/16 8019741
4 - polig 		EC-FS4-L/16 8019742
5 - polig 		EC-FS5-L/16 8019743

M12 x 1 Rundsteckverbinder Flanschstecker, mit Lötkontakten, metrisches Einschraubgewinde M20 x 1,5

Steckverbinder	Flansch, M12 x 1, ohne Litze
Flanschgehäuse	Metall, CuZn, vernickelt
Kontaktträger	Kunststoff, PA, schwarz
Kontakte	Metall, CuZn, vergoldet
Dichtung Einschraubgewinde	Kunststoff, FKM (Viton)
Polzahl	4 - polig
Strombelastbarkeit	4 A
Bemessungsspannung	max. 250 V
Polzahl	5 - polig
Strombelastbarkeit	4 A
Bemessungsspannung	max. 60 V
Isolationswiderstand	$\geq 10^9 \Omega$
Durchgangswiderstand	$\leq 5 \text{ m}\Omega$
Verschmutzungsgrad	3
Umgebungstemp. Steckverbinder	-30 ... +90 °C
Schutzart	IP67, nur im gesteckten Zustand
Mechanische Lebensdauer	max. 100 Steckzyklen

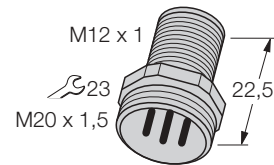

Standardleitungslängen

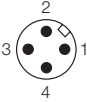
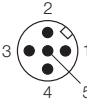
		Standardleitungslängen
Belegung	Leitungsqualität Adernaufbau	Typ-Bezeichnung Bestellnummer
4 - polig 		EC-FS4-L/20 8020820
5 - polig 		EC-FS5-L/20 8020821

M12 x 1 Rundsteckverbinder Flanschkupplung, mit Litze, PG9-Einschraubgewinde

Steckverbinder	Flansch, M12 x 1, mit Litze
Flanschgehäuse	Metall, CuZn, vernickelt
Kontaktträger	Kunststoff, TPU, schwarz Auf Anfrage auch in B-Codierung
Kontakte	Metall, CuZn, vergoldet
Dichtung	Kunststoff, FPM (Viton)
Dichtung Einschraubgewinde	Kunststoff, NBR
Polzahl	3 - polig
Strombelastbarkeit	4 A
Bemessungsspannung	max. 250 V
Polzahl	4 - polig
Strombelastbarkeit	4 A
Bemessungsspannung	max. 250 V
Polzahl	4 - polig + PE
Strombelastbarkeit	4 A
Bemessungsspannung	max. 60 V
Isolationswiderstand	$\geq 10^9 \Omega$
Durchgangswiderstand	$\leq 5 \text{ m}\Omega$
Verschmutzungsgrad	3
Umgebungstemp. Steckverbinder	-30 ... +90 °C
Schutzart	IP67, nur im verschraubten Zustand
Mechanische Lebensdauer	max. 100 Steckzyklen

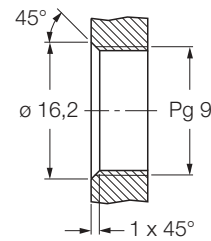
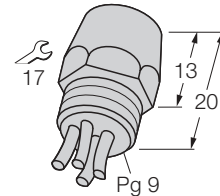

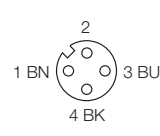
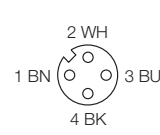
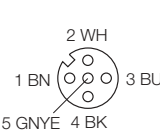
		Standardleitungslängen 0,5m
Belegung	Leitungsqualität Adernaufbau	Typ-Bezeichnung Bestellnummer
<p>3 - polig</p> 	<p>PVC 3 x 0,34 mm²</p>	<p>FK3-0,5 8006556</p>
<p>4 - polig</p> 	<p>PVC 4 x 0,34 mm²</p>	<p>FK4-0,5 8006558</p>
<p>4 - polig + PE</p> 	<p>PVC 4 x 0,34 mm² / 1 x 0,5 mm²</p>	<p>FK5-0,5 8008491</p>

M12 x 1 Rundsteckverbinder Flanschkupplung, mit Litze, PG9-Einschraubgewinde

Steckverbinder	Flansch, M12 x 1, mit Litze
Flanschgehäuse	Metall, CuZn, vernickelt
Kontaktträger	Kunststoff, TPU, schwarz
Kontakte	Metall, CuZn, vergoldet
Dichtung	Kunststoff, FPM (Viton)
Dichtung Einschraubgewinde	Kunststoff, NBR
Polzahl	8 - polig
Strombelastbarkeit	2 A
Bemessungsspannung	max. 30 V
Isolationswiderstand	$\geq 10^9 \Omega$
Durchgangswiderstand	$\leq 5 \text{ m}\Omega$
Verschmutzungsgrad	3
Umgebungstemp. Steckverbinder	-30 ... +90 °C
Schutzart	IP67, nur im verschraubten Zustand
Mechanische Lebensdauer	max. 100 Steckzyklen

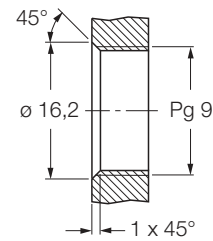
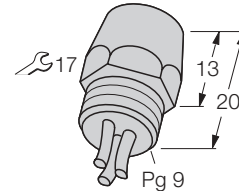

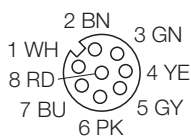
		Standardleitungslängen 0,5m
Belegung	Leitungsqualität Adernaufbau	Typ-Bezeichnung Bestellnummer
8 - polig 	PVC 8 x 0,25 mm ²	FK8-0,5 8011571

M12 x 1 Rundsteckverbinder Flanschkupplung, mit Litze, drehb. Kontaktteil, PG9-Einschraubgewinde

Steckverbinder	Flansch, M12 x 1, mit Litze
Flanschgehäuse	Metall, CuZn, vernickelt
Kontaktträger	Kunststoff, TPU, schwarz Auf Anfrage auch in B-Codierung
Kontakte	Metall, CuZn, vergoldet
Dichtung	Kunststoff, FPM (Viton)
Dichtung Einschraubgewinde	Kunststoff, NBR
Polzahl	3 - polig
Strombelastbarkeit	4 A
Bemessungsspannung	max. 250 V
Polzahl	4 - polig
Strombelastbarkeit	4 A
Bemessungsspannung	max. 250 V
Polzahl	4 - polig + PE
Strombelastbarkeit	4 A
Bemessungsspannung	max. 60 V
Isolationswiderstand	$\geq 10^9 \Omega$
Durchgangswiderstand	$\leq 5 \text{ m}\Omega$
Verschmutzungsgrad	3
Umgebungstemp. Steckverbinder	-30 ... +90 °C
Schutzart	IP67, nur im verschraubten Zustand
Mechanische Lebensdauer	max. 100 Steckzyklen

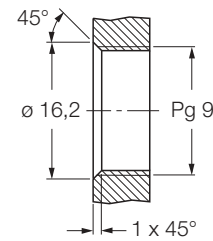
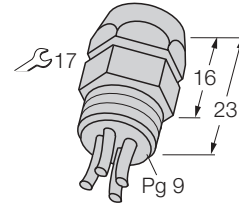

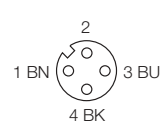
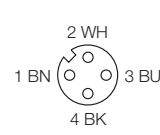
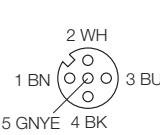
		Standardleitungslängen 0,5m
Belegung	Leitungsqualität Adernaufbau	Typ-Bezeichnung Bestellnummer
3 - polig 	PVC 3 x 0,34 mm ²	FKD3-0,5 8006567
4 - polig 	PVC 4 x 0,34 mm ²	FKD4-0,5 8006569
4 - polig + PE 	PVC 4 x 0,34 mm ² / 1 x 0,5 mm ²	FKD5-0,5 8015251

M12 x 1 Rundsteckverbinder Flanschkupplung, mit Litze, drehb. Kontaktteil, PG9-Einschraubgewinde

Steckverbinder	Flansch, M12 x 1, mit Litze
Flanschgehäuse	Metall, CuZn, vernickelt
Kontaktträger	Kunststoff, TPU, schwarz
Kontakte	Metall, CuZn, vergoldet
Dichtung	Kunststoff, FPM (Viton)
Dichtung Einschraubgewinde	Kunststoff, NBR

Polzahl	8 - polig
Strombelastbarkeit	2 A
Bemessungsspannung	max. 30 V

Isolationswiderstand	$\geq 10^9 \Omega$
Durchgangswiderstand	$\leq 5 \text{ m}\Omega$
Verschmutzungsgrad	3

Umgebungstemp. Steckverbinder	-30 ... +90 °C
Schutzart	IP67, nur im verschraubten Zustand
Mechanische Lebensdauer	max. 100 Steckzyklen

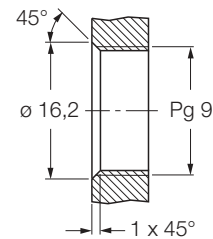
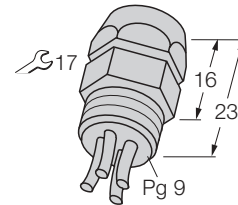

Irrtümer und Änderungen vorbehalten **STAND: 10.2003**

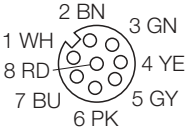
		Standardleitungslängen 0,5m
Belegung	Leitungsqualität Adernaufbau	Typ-Bezeichnung Bestellnummer
8 - polig 	PVC 8 x 0,25 mm ²	FKD8-0,5 8025224

M12 x 1 Rundsteckverbinder Flanschkupplung, mit PG9-Verschraubung, für Hinterwandmontage, mit Printkontakten

Steckverbinder	Flansch, M12 x 1, ohne Litze
Flanschgehäuse	Metall, CuZn, vernickelt
Befestigungsmutter/-schraube	Metall, CuZn, vernickelt
Kontaktträger	Kunststoff, TPU, schwarz Auf Anfrage auch in B-Codierung
Kontakte	Metall, CuZn, vergoldet
Dichtung	FPM (Viton)
Dichtung Einschraubgewinde	Kunststoff, NBR
Polzahl	4 - polig
Strombelastbarkeit	4 A
Bemessungsspannung	max. 250 V
Polzahl	5 - polig
Strombelastbarkeit	4 A
Bemessungsspannung	max. 60 V
Polzahl	8 - polig
Strombelastbarkeit	2 A
Bemessungsspannung	max. 30 V
Isolationswiderstand	$\geq 10^9 \Omega$
Durchgangswiderstand	$\leq 5 \text{ m}\Omega$
Verschmutzungsgrad	3
Umgebungstemp. Steckverbinder	-30 ... +90 °C
Schutzart	IP67, nur im verschraubten Zustand
Mechanische Lebensdauer	max. 100 Steckzyklen

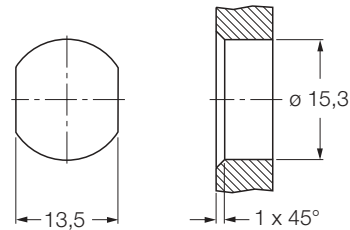
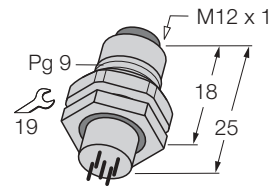

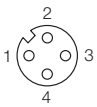
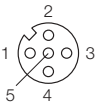
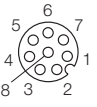
		Standardleitungslängen
Belegung	Leitungsqualität Adernaufbau	Typ-Bezeichnung Bestellnummer
4 - polig 		FKFD4 8008494
5 - polig 		FKFD4.5 8008485
8 - polig 		FKFD8 8015609

M12 x 1 Rundsteckverbinder Flanschkupplung, PG9-Verschraubung für Hinterwandmontage mit 1mm Toleranzausgleich

Steckverbinder	Flansch, M12 x 1, ohne Litze
Flanschgehäuse	Metall, CuZn, vernickelt
Befestigungsmutter/-schraube	Metall, CuZn, vernickelt
Kontaktträger	Kunststoff, PA 6 GF30, schwarz Auf Anfrage auch in B-Codierung
Kontakte	Metall, CuZn, vergoldet
Dichtung	FPM (Viton)
Dichtung Einschraubgewinde	Kunststoff, NBR
Polzahl	4 - polig
Strombelastbarkeit	4 A
Bemessungsspannung	max. 250 V
Polzahl	5 - polig
Strombelastbarkeit	4 A
Bemessungsspannung	max. 60 V
Isolationswiderstand	$\geq 10^9 \Omega$
Durchgangswiderstand	$\leq 5 \text{ m}\Omega$
Verschmutzungsgrad	3
Umgebungstemp. Steckverbinder	-30 ... +90 °C
Schutzart	IP67, nur im verschraubten Zustand
Mechanische Lebensdauer	max. 100 Steckzyklen

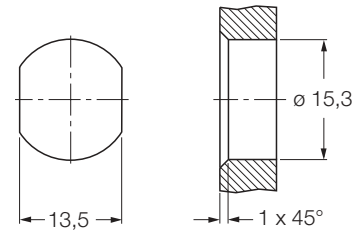
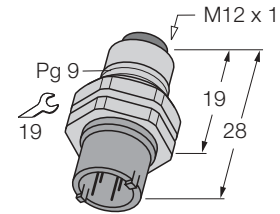

Irrtümer und Änderungen vorbehalten **STAND: 10.2003**

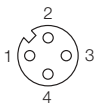
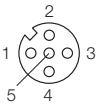
		Standardleitungslängen
Belegung	Leitungsqualität Adernaufbau	Typ-Bezeichnung Bestellnummer
4 - polig 		FKFDH4 8006600
5 - polig 		FKFDH5 8006596

M12 x 1 Rundsteckverbinder Flanschkupplung, mit drehbarer Überwurfmutter, PG9-Einschraubgewinde

Steckverbinder	Flansch, M12 x 1, ohne Litze
Flanschgehäuse	Metall, CuZn, vernickelt
Überwurfmutter/ -schraube	Metall, CuZn, vernickelt
Kontaktträger	Kunststoff, TPU, schwarz
Kontakte	Metall, CuZn, vergoldet
Dichtung	FPM (Viton)
Dichtung Einschraubgewinde	Kunststoff, NBR
Polzahl	3 - polig
Strombelastbarkeit	4 A
Bemessungsspannung	max. 250 V
Polzahl	4 - polig
Strombelastbarkeit	4 A
Bemessungsspannung	max. 250 V
Isolationswiderstand	$\geq 10^9 \Omega$
Durchgangswiderstand	$\leq 5 \text{ m}\Omega$
Verschmutzungsgrad	3
Umgebungstemp. Steckverbinder	-30 ... +90 °C
Schutzart	IP67, nur im verschraubten Zustand
Mechanische Lebensdauer	max. 100 Steckzyklen

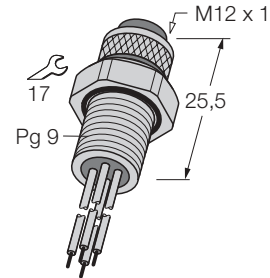

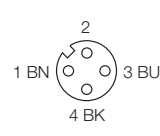
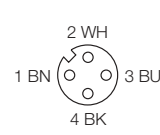
		Standardleitungslängen 0,5m
Belegung	Leitungsqualität Adernaufbau	Typ-Bezeichnung Bestellnummer
3 - polig 	PVC 3 x 0,34 mm ²	FKM3-0,5 8008472
4 - polig 	PVC 4 x 0,34 mm ²	FKM4-0,5 8008473

M12 x 1 Rundsteckverbinder Flanschkupplung PG9-Einschraubgew., geeignet für den Einsatz in der Lebensmittelindustrie

Steckverbinder	Flansch, M12 x 1, mit Litze
Flanschgehäuse	Edelstahl, 1.4404
Kontaktträger	Kunststoff, PVC, grau
Kontakte	Metall, CuZn, vergoldet
Dichtung	Kunststoff, FPM (Viton)
Dichtung Einschraubgewinde	Kunststoff, NBR
Polzahl	4 - polig
Strombelastbarkeit	4 A
Bemessungsspannung	max. 250 V
Polzahl	4 - polig + PE
Strombelastbarkeit	4 A
Bemessungsspannung	max. 60 V
Isolationswiderstand	$\geq 10^9 \Omega$
Durchgangswiderstand	$\leq 5 \text{ m}\Omega$
Verschmutzungsgrad	3
Umgebungstemp. Steckverbinder	-25 ... +70 °C
Schutzart	IP69K, nur im verschraubten Zustand
Mechanische Lebensdauer	max. 100 Steckzyklen

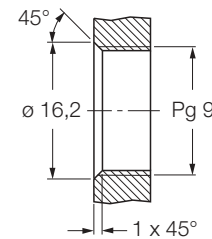
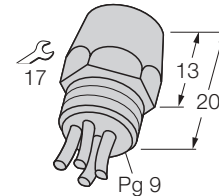

Irrtümer und Änderungen vorbehalten **STAND: 10.2003**

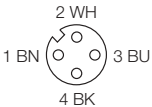
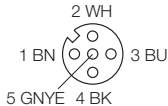
		Standardleitungslängen 0,5m
Belegung	Leitungsqualität Adernaufbau	Typ-Bezeichnung Bestellnummer
4 - polig 	PVC 4 x 0,34 mm ²	FB-FK4-0,5 8024474
4 - polig + PE 	PVC 4 x 0,34 mm ² / 1 x 0,5 mm ²	FB-FK5-0,5 8024475

M12 x 1 Rundsteckverbinder Wanddurchführung



Wanddurchführung Kupplung / Stecker M12 x 1, 4 - polig
 Gehäuse Metall, CuZn, vernickelt
 Kontaktträger Kunststoff, TPU, gelb
 Kontakte Metall, CuZn, vergoldet

Polzahl 4 - polig
 Strombelastbarkeit 4 A
 Bemessungsspannung max. 250 V

Isolationswiderstand $\geq 10^9 \Omega$
 Durchgangswiderstand $\leq 5 \text{ m}\Omega$
 Verschmutzungsgrad 3

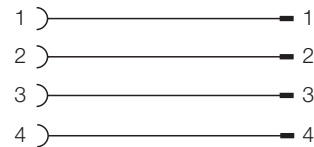
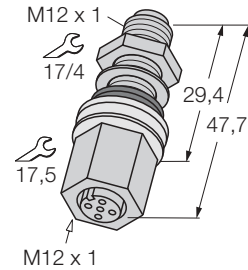
Umgebungstemperatur Verteiler -40 ... +80 °C
 Schutzart nach IEC 60529 IP67
 Mechanische Lebensdauer max. 100 Steckzyklen



		Standardleitungslängen	
Belegung	Leitungsqualität Adernaufbau	Typ-Bezeichnung Bestellnummer	
4 - polig 			
4 - polig 		FKFS4/M12 8018404	

M12 x 1 Rundsteckverbinder Wanddurchführung



Wanddurchführung Kupplujg / Stecker, M12 x 1, 5 - polig
 Gehäuse Metall, CuZn, vernickelt
 Kontaktträger Kunststoff, TPU, gelb
 Kontakte Metall, CuZn, vergoldet

Polzahl 5 - polig
 Strombelastbarkeit 4 A
 Bemessungsspannung max. 60 V

Isolationswiderstand $\geq 10^9 \Omega$
 Durchgangswiderstand $\leq 5 \text{ m}\Omega$
 Verschmutzungsgrad 3

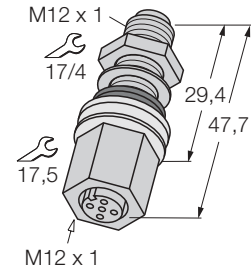
Umgebungstemperatur Verteiler -40 ... +80 °C
 Schutzart nach IEC 60529 IP67
 Mechanische Lebensdauer max. 100 Steckzyklen



		Standardleitungslängen
Belegung	Leitungsqualität Adernaufbau	Typ-Bezeichnung Bestellnummer
5 - polig 		
5 - polig 		FKFS4.5/M12 8018405

M12 x 1 Rundsteckverbinder Wanddurchführung



Wanddurchführung Kupplung / Stecker, M12 x 1, 8 - polig
 Gehäuse Metall, CuZn, vernickelt
 Kontaktträger Kunststoff, PA6, gelb
 Kontakte Metall, CuZn, vergoldet

Polzahl 8 - polig
 Strombelastbarkeit 2 A
 Bemessungsspannung max. 30 V

Isolationswiderstand $\geq 10^9 \Omega$
 Durchgangswiderstand $\leq 5 \text{ m}\Omega$
 Verschmutzungsgrad 3

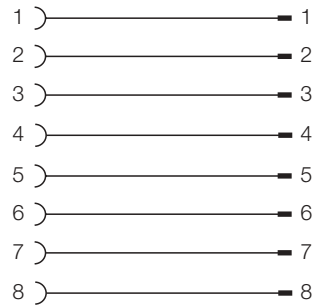
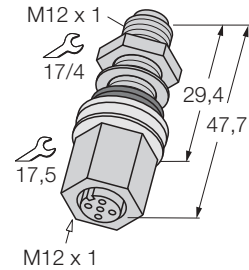
Umgebungstemperatur Verteiler -40 ... +105 °C
 Schutzart nach IEC 60529 IP67
 Mechanische Lebensdauer max. 100 Steckzyklen



		Standardleitungslängen	
Belegung	Leitungsqualität Adernaufbau	Typ-Bezeichnung Bestellnummer	
8 - polig 			
8 - polig 		FKFS8/M12 8018410	

M12 x 1 Rundsteckverbinder Flanschstecker, mit Litze, PG9-Einschraubgewinde

Steckverbinder	Flansch, M12 x 1, mit Litze
Flanschgehäuse	Metall, CuZn, vernickelt
Kontaktträger	Kunststoff, TPU, schwarz
	Auf Anfrage auch in B-Codierung
Kontakte	Metall, CuZn, vergoldet
Dichtung Einschraubgewinde	Kunststoff, NBR
Polzahl	3 - polig
Strombelastbarkeit	4 A
Bemessungsspannung	max. 250 V
Polzahl	4 - polig
Strombelastbarkeit	4 A
Bemessungsspannung	max. 250 V
Polzahl	4 - polig + PE
Strombelastbarkeit	4 A
Bemessungsspannung	max. 60 V
Isolationswiderstand	$\geq 10^9 \Omega$
Durchgangswiderstand	$\leq 5 \text{ m}\Omega$
Verschmutzungsgrad	3
Umgebungstemp. Steckverbinder	-30 ... +90 °C
Schutzart	IP67, nur im gesteckten Zustand
Mechanische Lebensdauer	max. 100 Steckzyklen

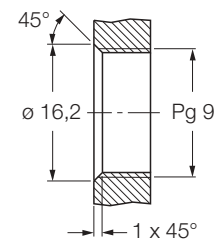
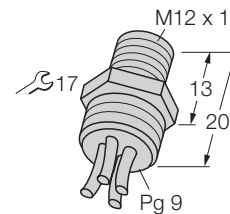

Standardleitungslängen 0,5m

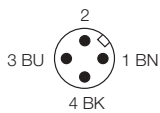
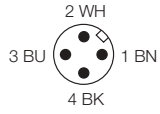
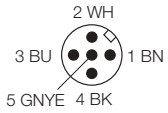
Belegung	Leitungsqualität Adernaufbau	Typ-Bezeichnung Bestellnummer
3 - polig 	PVC 3 x 0,34 mm ²	FS3-0,5 8006559
4 - polig 	PVC 4 x 0,34 mm ²	FS4-0,5 8006561
4 - polig + PE 	PVC 4 x 0,34 mm ² / 1 x 0,5 mm ²	FS5-0,5 8006598

M12 x 1 Rundsteckverbinder Flanschstecker, mit Litze, PG9-Einschraubgewinde

Steckverbinder Flansch, M12 x 1, mit Litze
 Flanschgehäuse Metall, CuZn, vernickelt
 Kontaktträger Kunststoff, TPU, schwarz
 Kontakte Metall, CuZn, vergoldet
 Dichtung Einschraubgewinde Kunststoff, NBR

Polzahl 8 - polig
 Strombelastbarkeit 2 A
 Bemessungsspannung max. 30 V

Isolationswiderstand $\geq 10^9 \Omega$
 Durchgangswiderstand $\leq 5 \text{ m}\Omega$
 Verschmutzungsgrad 3

Umgebungstemp. Steckverbinder -30 ... +90 °C
 Schutzart IP67, nur im gesteckten Zustand
 Mechanische Lebensdauer max. 100 Steckzyklen

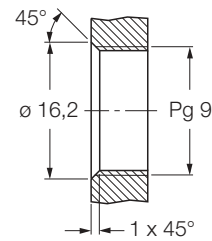
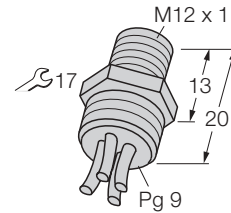

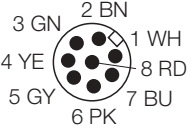
		Standardleitungslängen 0,5m
Belegung	Leitungsqualität Adernaufbau	Typ-Bezeichnung Bestellnummer
8 - polig 	PVC 8 x 0,25 mm ²	FS8-0,5 8011572

M12 x 1 Rundsteckverbinder Flanschstecker mit Lötkontakten, PG9-Einschraubgewinde

Steckverbinder	Flansch, M12 x 1, ohne Litze
Flanschgehäuse	Metall, CuZn, vernickelt
Kontaktträger	Kunststoff, TPU, schwarz Auf Anfrage auch in B-Codierung
Kontakte	Metall, CuZn, vergoldet
Dichtung Einschraubgewinde	Kunststoff, NBR
Polzahl	4 - polig
Strombelastbarkeit	4 A
Bemessungsspannung	max. 250 V
Polzahl	4 - polig + PE
Strombelastbarkeit	4 A
Bemessungsspannung	max. 60 V
Polzahl	8 - polig
Strombelastbarkeit	2 A
Bemessungsspannung	max. 30 V
Isolationswiderstand	$\geq 10^9 \Omega$
Durchgangswiderstand	$\leq 5 \text{ m}\Omega$
Verschmutzungsgrad	3
Umgebungstemp. Steckverbinder	-30 ... +90 °C
Schutzart	IP67, nur im gesteckten Zustand
Mechanische Lebensdauer	max. 100 Steckzyklen

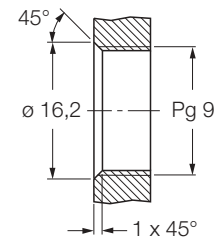
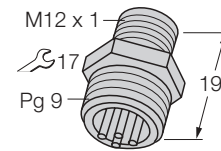

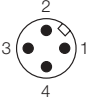
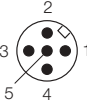
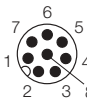

Standardleitungslängen

Belegung	Leitungsqualität Adernaufbau	Typ-Bezeichnung Bestellnummer
4 - polig 		FS4 8006560
4 - polig + PE 		FS5 8015334
8 - polig 		FS8 auf Anfrage

M12 x 1 Rundsteckverbinder Flanschstecker mit Litze, drehbares Kontaktteil, PG9-Einschraubgewinde

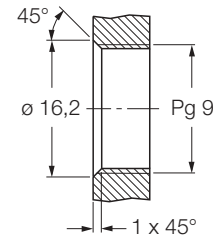
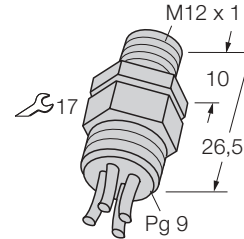
Steckverbinder	Flansch, M12 x 1, mit Litze
Flanschgehäuse	Metall, CuZn, vernickelt
Kontaktträger	Kunststoff, TPU, schwarz Auf Anfrage auch in B-Codierung
Kontakte	Metall, CuZn, vergoldet
Dichtung Einschraubgewinde	Kunststoff, NBR
Polzahl	3 - polig
Strombelastbarkeit	4 A
Bemessungsspannung	max. 250 V
Polzahl	4 - polig
Strombelastbarkeit	4 A
Bemessungsspannung	max. 250 V
Polzahl	4 - polig + PE
Strombelastbarkeit	4 A
Bemessungsspannung	max. 60 V
Isolationswiderstand	$\geq 10^9 \Omega$
Durchgangswiderstand	$\leq 5 \text{ m}\Omega$
Verschmutzungsgrad	3
Umgebungstemp. Steckverbinder	-30 ... +90 °C
Schutzart	IP67, nur im gesteckten Zustand
Mechanische Lebensdauer	max. 100 Steckzyklen

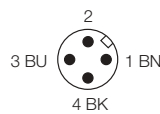
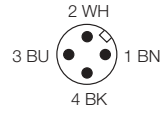

		Standardleitungslängen 0,5m
Belegung	Leitungsqualität Adernaufbau	Typ-Bezeichnung Bestellnummer
3 - polig 	PVC 3 x 0,34 mm ²	FSD3-0,5 8006570
4 - polig 	PVC 4 x 0,34 mm ²	FSD4-0,5 8006572
4 - polig + PE 	PVC 4 x 0,34 mm ² / 1 x 0,5 mm ²	FSD5-0,5 8006599

M12 x 1 Rundsteckverbinder Flanschstecker mit Litze, drehbares Kontaktteil, PG9-Einschraubgewinde

Steckverbinder	Flansch, M12 x 1, mit Litze
Flanschgehäuse	Metall, CuZn, vernickelt
Kontaktträger	Kunststoff, TPU, schwarz
Kontakte	Metall, CuZn, vergoldet
Dichtung Einschraubgewinde	Kunststoff, NBR
Polzahl	8 - polig
Strombelastbarkeit	2 A
Bemessungsspannung	max. 30 V
Isolationswiderstand	$\geq 10^9 \Omega$
Durchgangswiderstand	$\leq 5 \text{ m}\Omega$
Verschmutzungsgrad	3
Umgebungstemp. Steckverbinder	-30 ... +90 °C
Schutzart	IP67, nur im gesteckten Zustand
Mechanische Lebensdauer	max. 100 Steckzyklen

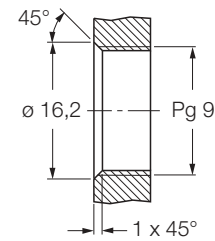
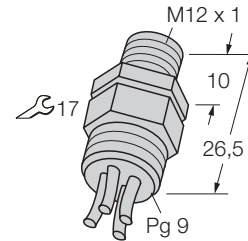

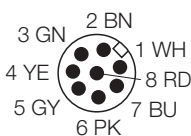
		Standardleitungslängen 0,5m
Belegung	Leitungsqualität Adernaufbau	Typ-Bezeichnung Bestellnummer
8 - polig 	PVC 8 x 0,25 mm ²	FSD8-0,5 8025588

M12 x 1 Rundsteckverbinder Flanschstecker PG9-Verschraubung, für Hinterwandmontage, mit Printkontakten

Steckverbinder	Flansch, M12 x 1, ohne Litze
Flanschgehäuse	Metall, CuZn, vernickelt
Befestigungsmutter/-schraube	Metall, CuZn, vernickelt
Kontaktträger	Kunststoff, TPU, schwarz Auf Anfrage auch in B-Codierung
Kontakte	Metall, CuZn, vergoldet
Dichtung Einschraubgewinde	Kunststoff, NBR
Polzahl	4 - polig
Strombelastbarkeit	4 A
Bemessungsspannung	max. 250 V
Polzahl	5 - polig
Strombelastbarkeit	4 A
Bemessungsspannung	max. 60 V
Polzahl	8 - polig
Strombelastbarkeit	2 A
Bemessungsspannung	max. 30 V
Isolationswiderstand	$\geq 10^9 \Omega$
Durchgangswiderstand	$\leq 5 \text{ m}\Omega$
Verschmutzungsgrad	3
Umgebungstemp. Steckverbinder	-30 ... +90 °C
Schutzart	IP67, nur im gesteckten Zustand
Mechanische Lebensdauer	max. 100 Steckzyklen

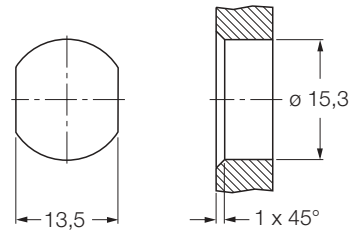
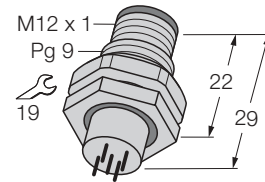

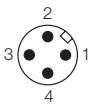
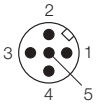
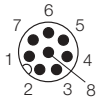
		Standardleitungslängen
Belegung	Leitungsqualität Adernaufbau	Typ-Bezeichnung Bestellnummer
4 - polig 		FSFD4 8008496
5 - polig 		FSFD5 auf Anfrage
8 - polig 		FSFD8 8018371

M12 x 1 Rundsteckverbinder Flanschstecker mit PG9-Verschraubung, Hinterwandmontage mit 1mm Toleranzausgleich

Steckverbinder	Flansch, M12 x 1, ohne Litze
Flanschgehäuse	Metall, CuZn, vernickelt
Befestigungsmutter/-schraube	Metall, CuZn, vernickelt
Kontaktträger	Kunststoff, PA 6 GF30, schwarz Auf Anfrage auch in B-Codierung
Kontakte	Metall, CuZn, vergoldet
Dichtung Einschraubgewinde	Kunststoff, NBR
Polzahl	4 - polig
Strombelastbarkeit	4 A
Bemessungsspannung	max. 250 V
Polzahl	5 - polig
Strombelastbarkeit	4 A
Bemessungsspannung	max. 60 V
Isolationswiderstand	$\geq 10^9 \Omega$
Durchgangswiderstand	$\leq 5 \text{ m}\Omega$
Verschmutzungsgrad	3
Umgebungstemp. Steckverbinder	-30 ... +90 °C
Schutzart	IP67, nur im gesteckten Zustand
Mechanische Lebensdauer	max. 100 Steckzyklen

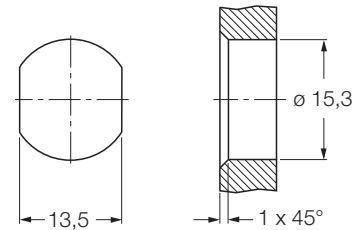
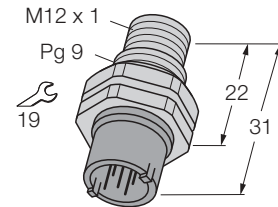

Standardleitungslängen

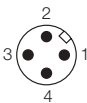
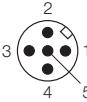
		Standardleitungslängen
Belegung	Leitungsqualität Adernaufbau	Typ-Bezeichnung Bestellnummer
4 - polig 		FSFDH4 8006601
5 - polig 		FSFDH5 8011951

M12 x 1 Rundsteckverbinder Flanschstecker mit M12 x 1-Verschraubung, mit Litze, für Hinterwandmontage

Steckverbinder Flansch, M12 x 1, mit Litze
 Flanschgehäuse Metall, CuZn, vernickelt
 Kontaktträger Kunststoff, TPU, schwarz
 Kontakte Metall, CuZn, vergoldet
 Dichtung Einschraubgewinde Kunststoff, NBR

Polzahl 4 - polig
 Strombelastbarkeit 4 A
 Bemessungsspannung max. 250 V

Polzahl 5 - polig
 Strombelastbarkeit 4 A
 Bemessungsspannung max. 60 V

Isolationswiderstand $\geq 10^9 \Omega$
 Durchgangswiderstand $\leq 5 \text{ m}\Omega$
 Verschmutzungsgrad 3

Umgebungstemp. Steckverbinder -30 ... +90 °C
 Schutzart IP67, nur im gesteckten Zustand
 Mechanische Lebensdauer max. 100 Steckzyklen

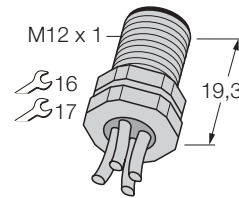

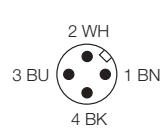
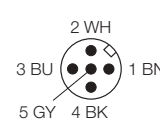
		Standardleitungslängen 0,5m
Belegung	Leitungsqualität Adernaufbau	Typ-Bezeichnung Bestellnummer
4 - polig 	PVC 4 x 0,34 mm ²	FSF4-0,5 8013600
5 - polig 	PVC 5 x 0,34 mm ²	FSF4.5-0,5 8008483

M12 x 1 Rundsteckverbinder Flanschstecker PG9-Einschraubgew., geeignet für den Einsatz in der Lebensmittelindustrie

Steckverbinder	Flansch, M12 x 1, mit Litze
Flanschgehäuse	Edelstahl, 1.4404
Kontaktträger	Kunststoff, PVC, grau
Kontakte	Metall, CuZn, vergoldet
Dichtung Einschraubgewinde	Kunststoff, NBR
Polzahl	4 - polig
Strombelastbarkeit	4 A
Bemessungsspannung	max. 250 V
Polzahl	4 - polig + PE
Strombelastbarkeit	4 A
Bemessungsspannung	max. 60 V
Isolationswiderstand	$\geq 10^9 \Omega$
Durchgangswiderstand	$\leq 5 \text{ m}\Omega$
Verschmutzungsgrad	3
Umgebungstemp. Steckverbinder	-25 ... +70 °C
Schutzart	IP69K, nur im verschraubten Zustand
Mechanische Lebensdauer	max. 100 Steckzyklen

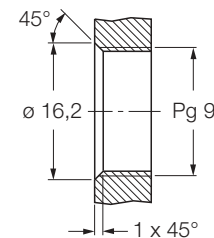
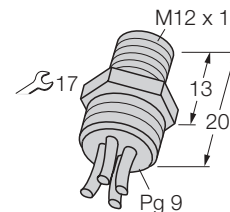

Irrtümer und Änderungen vorbehalten **STAND: 10.2003**

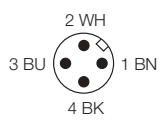
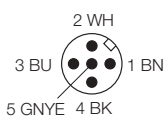
		Standardleitungslängen 0,5m
Belegung	Leitungsqualität Adernaufbau	Typ-Bezeichnung Bestellnummer
4 - polig 	PVC 4 x 0,34 mm ²	FB-FS4-0,5 8024594
4 - polig + PE 	PVC 4 x 0,34 mm ² / 1 x 0,5 mm ²	FB-FS5-0,5 8024591

M12 x 1 Rundsteckverbinder Flanschstecker PG9-Einschraubgew., geeignet für den Einsatz in der Lebensmittelindustrie

Steckverbinder Flansch, M12 x 1, ohne Litze
 Flanschgehäuse Edelstahl, 1.4404
 Kontaktträger Kunststoff, PVC, grau
 Kontakte Metall, CuZn, vergoldet
 Dichtung Einschraubgewinde Kunststoff, NBR

Polzahl 4 - polig
 Strombelastbarkeit 4 A
 Bemessungsspannung max. 250 V

Polzahl 4 - polig + PE
 Strombelastbarkeit 4 A
 Bemessungsspannung max. 60 V

Isolationswiderstand $\geq 10^9 \Omega$
 Durchgangswiderstand $\leq 5 \text{ m}\Omega$
 Verschmutzungsgrad 3

Umgebungstemp. Steckverbinder -25 ... +70 °C
 Schutzart IP69K, nur im verschraubten Zustand
 Mechanische Lebensdauer max. 100 Steckzyklen

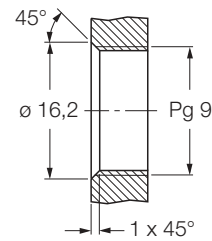
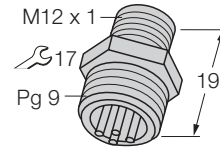

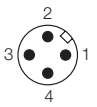
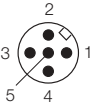
		Standardleitungslängen
Belegung	Leitungsqualität Adernaufbau	Typ-Bezeichnung Bestellnummer
4 - polig 		FB-FS4-L 8024619
4 - polig + PE 		FB-FS5-L 8024596

M12 x 1 Rundsteckverbinder Wanddurchführung



Wanddurchführung Kupplung / Stecker, M12 x 1, 4 - polig
 Gehäuse Metall, CuZn, vernickelt
 Kontaktträger Kunststoff, TPU, gelb
 Kontakte Metall, CuZn, vergoldet

Polzahl 4 - polig
 Strombelastbarkeit 4 A
 Bemessungsspannung max. 250 V

Isolationswiderstand $\geq 10^9 \Omega$
 Durchgangswiderstand $\leq 5 \text{ m}\Omega$
 Verschmutzungsgrad 3

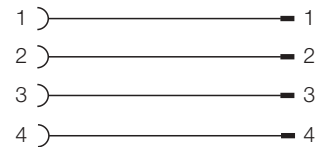
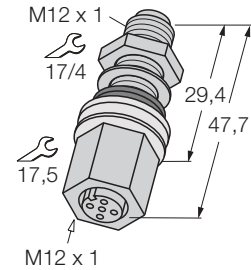
Umgebungstemperatur Verteiler -40 ... +80 °C
 Schutzart nach IEC 60529 IP67
 Mechanische Lebensdauer max. 100 Steckzyklen



		Standardleitungslängen	
Belegung	Leitungsqualität Adernaufbau	Typ-Bezeichnung Bestellnummer	
4 - polig 			
4 - polig 		FKFS4/M12 8018404	

M12 x 1 Rundsteckverbinder Wanddurchführung



Wanddurchführung Kupplung / Stecker, M12 x 1, 5 - polig
 Gehäuse Metall, CuZn, vernickelt
 Kontaktträger Kunststoff, TPU, gelb
 Kontakte Metall, CuZn, vergoldet

Polzahl 5 - polig
 Strombelastbarkeit 4 A
 Bemessungsspannung max. 60 V

Isolationswiderstand $\geq 10^9 \Omega$
 Durchgangswiderstand $\leq 5 \text{ m}\Omega$
 Verschmutzungsgrad 3

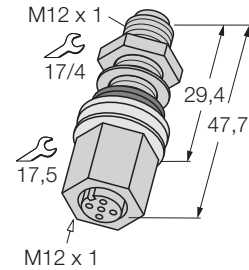
Umgebungstemperatur Verteiler -40 ... +80 °C
 Schutzart nach IEC 60529 IP67
 Mechanische Lebensdauer max. 100 Steckzyklen



		Standardleitungslängen
Belegung	Leitungsqualität Adernaufbau	Typ-Bezeichnung Bestellnummer
5 - polig 		FKFS4.5/M12 8018405
5 - polig 		

M12 x 1 Rundsteckverbinder Wanddurchführung

Wanddurchführung Kupplung / Stecker, M12 x 1, 8 - polig
 Gehäuse Metall, CuZn, vernickelt
 Kontaktträger Kunststoff, PA6, gelb
 Kontakte Metall, CuZn, vergoldet

Polzahl 8 - polig
 Strombelastbarkeit 2 A
 Bemessungsspannung max. 30 V

Isolationswiderstand $\geq 10^9 \Omega$
 Durchgangswiderstand $\leq 5 \text{ m}\Omega$
 Verschmutzungsgrad 3

Umgebungstemperatur Verteiler -40 ... +105 °C
 Schutzart nach IEC 60529 IP67
 Mechanische Lebensdauer max. 100 Steckzyklen

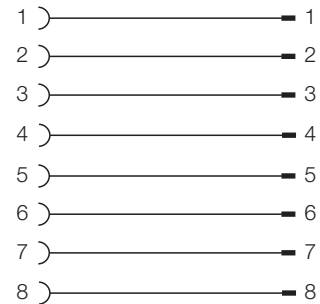
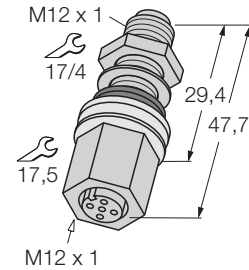

Belegung		Leitungsqualität	Standardleitungslängen
		Adernaufbau	Typ-Bezeichnung Bestellnummer
8 - polig			
8 - polig			FKFS8/M12 8018410

M12 x 1 Rundsteckverbinder Einbaustecker

Steckverbinder Kontaktträger	Einbaustecker, M12 x 1 Kunststoff, TPU, schwarz Auf Anfrage auch in B-Codierung
Kontakte	Metall, CuZn, vergoldet
Polzahl Strombelastbarkeit Bemessungsspannung	4 - polig 4 A max. 250 V
Polzahl Strombelastbarkeit Bemessungsspannung	4 - polig + PE 4 A max. 60 V
Polzahl Strombelastbarkeit Bemessungsspannung	5 - polig 4 A max. 60 V
Isolationswiderstand Durchgangswiderstand Verschmutzungsgrad	$\geq 10^9 \Omega$ $\leq 5 \text{ m}\Omega$ 3
Umgebungstemp. Steckverbinder Schutzart Mechanische Lebensdauer	-30 ... +90 °C IP67, nur im gesteckten Zustand max. 100 Steckzyklen

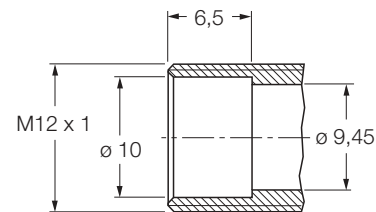
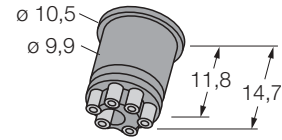

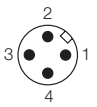
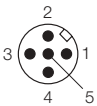
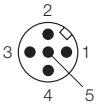
		Standardleitungslängen
Belegung	Leitungsqualität Adernaufbau	Typ-Bezeichnung Bestellnummer
4 - polig 		EWAS4 8008155
4 - polig + PE 		EWAS5 8017592
5 - polig 		EWAS4.5 8008156

M12 x 1 Rundsteckverbinder Einbaustecker

Steckverbinder Einbaustecker, M12 x 1
 Kontaktträger Kunststoff, TPU, schwarz
 Kontakte Metall, CuZn, vergoldet

Polzahl 6 - polig
 Strombelastbarkeit 2 A
 Bemessungsspannung max. 30 V

Polzahl 8 - polig
 Strombelastbarkeit 2 A
 Bemessungsspannung max. 30 V

Isolationswiderstand $\geq 10^9 \Omega$
 Durchgangswiderstand $\leq 5 m\Omega$
 Verschmutzungsgrad 3

Umgebungstemp. Steckverbinder -30 ... +90 °C
 Schutzart IP67, nur im gesteckten Zustand
 Mechanische Lebensdauer max. 100 Steckzyklen

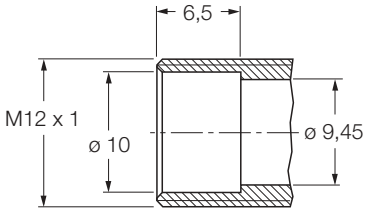
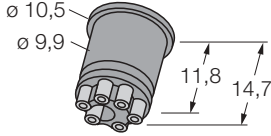

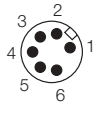
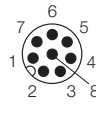
		Standardleitungslängen
Belegung	Leitungsqualität Adernaufbau	Typ-Bezeichnung Bestellnummer
6 - polig 		EWAS6 8009736
8 - polig 		EWAS8 8009737

M12 x 1/Ø 8mm Rundsteckverbinder Adapter

Kupplung M12 x 1 - Stecker Ø 8mm schnappbar

Verteiler Adapter, 3 - polig
 Steckverbinder Kupplung, M12 x 1, gerade, 3 - polig
 Griffkörper Kunststoff, TPU, blau
 Überwurfmutter/-schraube Metall, CuZn, vernickelt
 Kontaktträger Kunststoff, TPU, schwarz
 Kontakte Metall, CuZn, vergoldet
 Dichtung Kunststoff, FPM (Viton)



Steckverbinder Stecker, Ø 8 mm, gerade, 3 - polig
 Griffkörper Kunststoff, TPU, blau
 Kontaktträger Kunststoff, PA 6-3-T, schwarz
 Kontakte Metall, CuZn, vergoldet

Polzahl 3 - polig
 Strombelastbarkeit 4 A
 Bemessungsspannung max. 60 V

Isolationswiderstand $\geq 10^9 \Omega$
 Durchgangswiderstand $\leq 5 \text{ m}\Omega$
 Verschmutzungsgrad 3/2

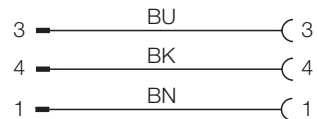
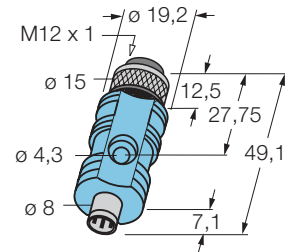
Umgebungstemperatur Verteiler -30 ... +90 °C
 Schutzart nach IEC 60529 IP67
 Mechanische Lebensdauer max. 100 Steckzyklen



		Standardleitungslängen
Belegung	Leitungsqualität Adernaufbau	Typ-Bezeichnung Bestellnummer
3 - polig 		
3 - polig 		FKM3-ESP3S 8008083

M12 x 1/8 Ømm Rundsteckverbinder Adapter Kupplung M12 x 1 - Stecker Ø 8mm schnappbar

Verteiler	Adapter, 4 - polig
Steckverbinder	Kupplung, M12 x 1, gerade, 4 - polig
Griffkörper	Kunststoff, TPU, blau
Überwurfmutter/-schraube	Metall, CuZn, vernickelt
Kontaktträger	Kunststoff, TPU, schwarz
Kontakte	Metall, CuZn, vergoldet
Dichtung	Kunststoff, FPM (Viton)



Steckverbinder	Stecker, Ø 8 mm, gerade, 4 - polig
Griffkörper	Kunststoff, TPU, blau
Kontaktträger	Kunststoff, PA 6-3-T, schwarz
Kontakte	Metall, CuZn, vergoldet

Polzahl	4 - polig
Strombelastbarkeit	4 A
Bemessungsspannung	max. 30 V

Isolationswiderstand	$\geq 10^9 \Omega$
Durchgangswiderstand	$\leq 5 \text{ m}\Omega$
Verschmutzungsgrad	3/2

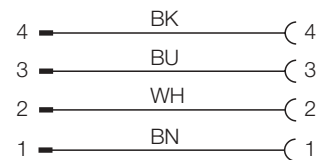
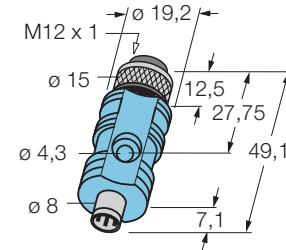
Umgebungstemperatur Verteiler	-30 ... +90 °C
Schutzart nach IEC 60529	IP67
Mechanische Lebensdauer	max. 100 Steckzyklen



		Standardleitungslängen
Belegung	Leitungsqualität Adernaufbau	Typ-Bezeichnung Bestellnummer
4 - polig 		
4 - polig 		FKM4-ESP4S 8008084

M12 x 1/M8 x 1 Rundsteckverbinder Adapter

Kupplung M12 x 1 - Stecker M8 x 1, schraubbar

Verteiler Adapter, 3 - polig
 Steckverbinder Stecker, M12 x 1, gerade, 3 - polig
 Griffkörper Kunststoff, TPU, blau
 Überwurfmutter/-schraube Metall, CuZn, vernickelt
 Kontaktträger Kunststoff, TPU, schwarz
 Kontakte Metall, CuZn, vergoldet



Steckverbinder Kupplung, M8 x 1, gerade, 3 - polig
 Griffkörper Kunststoff, TPU, blau
 Überwurfmutter/-schraube Metall, CuZn, vernickelt
 Kontaktträger Kunststoff, TPU, schwarz
 Kontakte Metall, CuZn, vergoldet
 Dichtung Kunststoff, FPM (Viton)

Polzahl 3 - polig
 Strombelastbarkeit 4 A
 Bemessungsspannung max. 60 V

Isolationswiderstand $\geq 10^9 \Omega$
 Durchgangswiderstand $\leq 5 \text{ m}\Omega$
 Verschmutzungsgrad 3/2

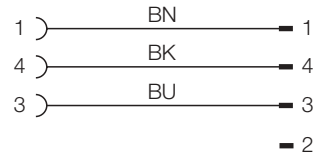
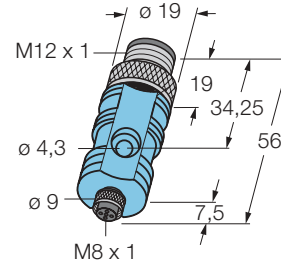
Umgebungstemperatur Verteiler -30 ... +90 °C
 Schutzart nach IEC 60529 IP67
 Mechanische Lebensdauer max. 100 Steckzyklen



		Standardleitungslängen
Belegung	Leitungsqualität Adernaufbau	Typ-Bezeichnung Bestellnummer
3 - polig 		
3 - polig 		FSM3-SKP3 8008079

M12 x 1/M8 x 1 Rundsteckverbinder Adapter

Kupplung M12 x 1 - Stecker M8 x 1, schraubbar

Verteiler Adapter, 4 - polig
 Steckverbinder Stecker, M12 x 1, gerade, 4 - polig
 Griffkörper Kunststoff, TPU, blau
 Kontaktträger Kunststoff, TPU, schwarz
 Kontakte Metall, CuZn, vergoldet



Steckverbinder Kupplung, M8 x 1, gerade, 4 - polig
 Griffkörper Kunststoff, TPU, blau
 Kontaktträger Kunststoff, TPU, schwarz
 Kontakte Metall, CuZn, vergoldet
 Dichtung Kunststoff, FPM (Viton)

Polzahl 4 - polig
 Strombelastbarkeit 4 A
 Bemessungsspannung max. 30 V

Isolationswiderstand $\geq 10^9 \Omega$
 Durchgangswiderstand $\leq 5 \text{ m}\Omega$
 Verschmutzungsgrad 3/2

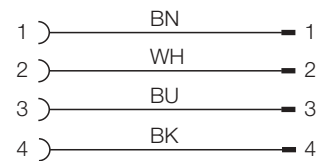
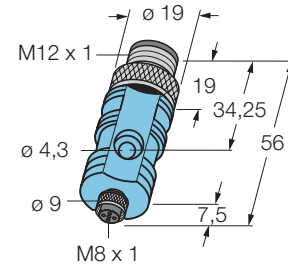
Umgebungstemperatur Verteiler -30 ... +90 °C
 Schutzart nach IEC 60529 IP67
 Mechanische Lebensdauer max. 100 Steckzyklen



		Standardleitungslängen
Belegung	Leitungsqualität Adernaufbau	Typ-Bezeichnung Bestellnummer
4 - polig 		
4 - polig 		FSM4-SKP4 8008138

